

 **RITTERPEN**



 **RITTER CARES**

2019 / 2020



# ENJOY





## Ritter-Pen – über 60 Jahre Schreibgeräte-Kompetenz MADE IN GERMANY!

Profitieren Sie von über 60 Jahren Erfahrung in der Herstellung von Schreibgeräten für die Werbemittelbranche. Ritter Pen wurde 1928 gegründet und feierte in 2018 sein 90-jähriges Bestehen. Seit über 60 Jahren fertigen wir in unserem Werk in Brensbach – im Herzen des idyllischen Odenwalds gelegen - Schreibgeräte von höchster Qualität. Von der Idee über die CAD-Zeichnung für den hauseigenen Werkzeugbau, bis hin zum Kunststoffspritzguss und der Bedruckung – bei Ritter Pen findet alles unter einem Dach statt. Die Produktion richtet sich dabei komplett nach den Wünschen der Kunden, d.h. die Fertigung erfolgt erst nach Eingang der Bestellung. Erst dann werden die Rohlinge bedruckt um anschließend in der gewünschten, CI-gerechten Farbgestaltung mit der passenden Mine montiert zu werden.

Dieses „Mix&Match“ Baukasten-System erlaubt für alle in Deutschland hergestellten Schreibgeräte eine nahezu grenzenlose Modell- und Farbvielfalt. Dabei werden einige Kunststoffgehäuse teilweise außer Haus veredelt – mit Spezialisten für z.B. samtig weiche Soft-Touch Oberflächen arbeiten wir Hand in Hand.

Ein umfangreiches Sortiment an komplett montierten Schreibgeräten finden Sie in unserer Ritter Global Linie, die wir zum einen in unserem eigenen Werk in China fertigen und teilweise auch von namhaften Spezialisten in Fernost produzieren lassen. Von günstigen Streuartikeln aus Kunststoff bis hin zum exklusiven Metall-Schreibgerät in unserer Premium-Line, auch hier finden Sie für jedes Budget das passende Schreibgerät.

### Achtung:

Auf den Katalogseiten sind bei einigen Modellen diverse aufpreispflichtige Ausstattungsoptionen angegeben. Diese sind mit einem \* gekennzeichnet. Bitte beachten Sie hierzu die Aufpreise in der Preisliste.

## IN WENIGEN SCHRITTEN ZU IHREM WUNSCHKUGELSCHREIBER

Ob online in unserem praktischen Produkt-Konfigurator „Penbuilder“ oder ganz klassisch mit unserem neuen Produktkatalog – in nur wenigen Schritten gestalten Sie Ihren eigenen Wunschkugelschreiber:

- Wunschmodell aussuchen: Hier helfen zur Budgetplanung die Preisübersicht auf den Seiten 4+5 und auch die neun verschiedenen Themenbereiche, in welche die Modelle kategorisiert sind - siehe Umschlaginnenseite.



- Wunschfarbe konfigurieren: Mix&Match lässt innerhalb der Standardfarben jede beliebige Farbkombination zu. Lassen Sie Ihrer Kreativität freien Lauf und suchen Sie sich passend zu Ihrem Logo die richtige Farbe aus. Auch Sonderfarben fertigen wir ab Auflagen von 10.000 Stück - sprechen Sie uns an.



- Die Auswahl der Mine: Ob Medium-Strichstärke oder unsere Softminen für weiches, komfortables Schreiben, ob schwarze oder blaue Tinte. Sie können alle unsere Artikel „Made in Germany“ mit Ihrer Wunschmine ausstatten. Eines ist aber immer gleich: Perfektes Schreibvergnügen mit dokumentenechten High-Tech Minen gemäß ISO 12757-2. Im Katalog helfen Ihnen die Minenseite (S. 6+7) und die Preisinfo auf Seite 158.



- Mit der Logo-Upload-Funktion in unserem Penbuilder ist Ihre Gestaltung dann perfekt – erzeugen Sie die passende PDF-Datei und bekommen Sie einen ersten Eindruck Ihres ganz persönlichen Ritter-Pens!















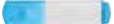





# BUDGETPLANER



## A 0,15 - 0,20 €















	86020 Pencil	25
	19414 Basic	123
	30121 Flip Transparent	97
	00127 Trigger	92
	10127 Trigger Transparent	93
	86022 Pencil Black	25
	00040 Twister	98

## B 0,20 - 0,30 €



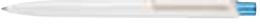













	00041 Twister Frozen	99
	42300 Insider Transparent S	86
	50121 Flip Silver	96
	00083 Top Spin Frozen	94
	10083 Top Spin Frozen SI	95
	20010 Minissimo	125
	10109 Cetus Transparent	91
	11250 Pep Frozen	87
	20119 Cetus	106
	31280 Ionos *NEW*	88
	41280 Ionos Transparent *NEW*	89
	00071 All-Star SF	79
	02000 Clear	67
	02020 Clear Shiny	64
	00126 Split	81
	12300 Insider Transparent	85
	55800 Fresh ST	70
	01711 Classic	124
	58700 Peak STT	72

## C 0,30 - 0,45 €

	08198 Diva	104
	30126 Split Silver	80
	01281 Ionos Soft *NEW*	90

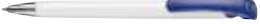









	0123 Glory Transparent	73
	12000 Clear Frozen	66
	12020 Clear Transparent	63
	69.7604 Notes To Go natur	126
	15800 Fresh Transparent	69
	30070 All-Star Frozen SI	78
	05900 Crest	58
	55900 Crest ST	60
	18198 Diva Transparent	105
	20124 Combi	113
	90112 Organic	20
	92310 Bio-Insider	17
	42001 Clear Frozen G	68
	32000 Clear Silver F	65
	12100 Soft Clear Frozen	107
	70250 Carton	22
	08032 Spring	118

## D 0,45 - 0,60 €

	95900 Crest Recycled	13
	15900 Crest Frozen	59
	90250 Bio-Mix	23
	05902 Crest M *NEW*	56
	08138 Spring Grippy	119
	00086 Glossy	75
	10086 Glossy Transparent	74
	00118 Havana	77
	10118 Havana Transparent	76
	08300 Atmos	32/33/103
	14400 Bubble Transparent	102
	92000 Bio-Pen	16
	02250 Bonita	61
	12250 Bonita Transparent	62
	90071 Bio-Star	21
	95800 Bio-Fresh	19

	18300 Atmos Frozen	31
	92020 Bio-Clear	18
	08200 Strong	110
	02311 Insider Soft ST <b>*NEW*</b>	84

### E 0,60 - 0,70 €





	07200 Ellips	28/29
	05910 Crest Cl	57
	17200 Ellips Transparent	30
	08800 Club	51
	18200 Strong Transparent	111
	18800 Club Transparent	50
	07610 Exos P	36
	08910 Bond Shiny	47
	15300 Elegance Transparent	52
	55801 Fresh Soft ST	71

### F 0,70 - 0,95 €

	42773 Booster Transparent Foil	112
	07110 Satellite	117
	48900 Bond	46
	03530 Tri-Star	40
	69.7605/-06 Notes To Go	127
	07900 Stratos	43
	13530 Tri-Star Transparent	39
	08401 Empire	116
	38900 Bond Frozen	45
	17900 Stratos Transparent	42
	42200 Helia	53
	01464 Knight	122
	48800 Club SI	49
	07600 Exos	34
	00060 Pin Pen	114
	17600 Exos Transparent	38
	43531 Tri-Star Soft STP	41

	28800 Club Silver	48
	69800 Capri	142
	69910 Capri Soft	143
	69500 Astra Soft	148
	00066 Pin Pen SP	115
	65000 Shine	150
	37901 Stratos Transparent SI	44

### G 0,95 - 1,35 €

	68700 Glance	147
	67500 Touchpen	144
	20010-06 Minissimo Set	125
	07611 Exos Soft P	37

### H 1,35 - 1,75 €

	68600 Duke	151
	68000 Steel	145
	68400 Costa	149
	07601 Exos Soft	35
	68900 Triangle	146
	82600 Timber	24
	61200 Noble	138
	61200 Noble Rollerball	139

### I > 1,75 €

	61000 Fortuna	132
	61000 Fortuna Rollerball	133
	69210 Space-Touch	140
	68900 Triangle Set	152
	61200 Noble Set <b>*NEW*</b>	153
	67600 Zelos	141
	61110 Pax	135
	61000 Fortuna Set	134
	61410/-20 Themis	130
	61310/-20 Triton	131

## Schreibminen bei RITTER-PEN

Bei unseren eingesetzten Schreibminen gehen wir keine Kompromisse ein. Je nach Preissegment werden verschiedene Standardminen für unsere Schreibgeräte angeboten. Dabei genügen selbst preisgünstige Budgetminen höchsten Ansprüchen! Perfekt wird das Schreiberlebnis mit dem neuen BALANCE FLOW Minensystem, das ab 2019 in allen in Deutschland gefertigten Schreibgeräten Anwendung findet:

### BALANCE FLOW - Das neue Minensystem von Ritter Pen

Für alle in Deutschland gefertigten Kugelschreiber werden High-Tech Minen aus Schweizer Produktion eingesetzt. Diese entsprechen der strengen Schweizer Norm, sind dokumentenecht und ISO 12757-2 zertifiziert. Für das perfekte Schreiberlebnis ist das Gleichgewicht ein fundamentaler Aspekt bei der Abstimmung eines Minensystems. Das Ritter Pen BALANCE FLOW Minensystem ist die Schnittstelle zwischen weichem Schreibgefühl und einer optimalen Schreiblänge in gleichbleibender Qualität. Das BALANCE FLOW System ist ab 2019 bei allen Ritter Pen Standard Minen (Jogger, Marathon und Ultra mit 1,0mm Kugel) eingebaut. Die Mine für den Liebhaber weicher, aber dennoch markanter Schrift. Außerdem optimieren wir mit diesem System die Ritter Pen Soft Minen mit 1,2 mm Kugel. Die Mine für den Liebhaber weicher, satter Schrift.

### JOGGER-Mine

Die meist verkaufte Mine in der Werbebranche. Ein Million-Seller. Perfekte Schreibeigenschaften und eine sehr akzeptable Schreiblänge.

#### Jogger

ca. 2.000 m\*   
Spitze Messing vernickelt, 1.0 mm TC-ball  
ISO 12757-2 / dokumentenecht



#### Jogger Soft

ca. 1.400 m\*   
Spitze Messing vernickelt, 1.2 mm TC-ball  
ISO 12757-2 / dokumentenecht



### MARATHON-Mine

Die große Schwester der JOGGER-Mine. Mit einem etwas dickeren Minenrohr vermittelt Sie neben der 25 % größeren Schreiblänge einen Hauch von Exklusivität.

#### Marathon

ca. 2.500 m\*   
Spitze Messing vernickelt, 1.0 mm TC-ball  
ISO 12757-2 / dokumentenecht



#### Marathon Soft

ca. 1.800 m\*   
Spitze Messing vernickelt, 1.2 mm TC-ball  
ISO 12757-2 / dokumentenecht



### ULTRA-Mine

Diese Mine ist ein Muss für alle, die auf große Wertigkeit achten. Eine Großraummine, die Ihrem Namen alle Ehre macht. Perfekte Schreibeigenschaften und eine drei Mal so große Schreiblänge wie eine herkömmliche X-20-Mine lassen den Schreibenden aufmerken. Eine Mine für die Imagepflege.

#### Ultra

ca. 6.000 m\*   
Spitze Edelstahl, 1.0 mm TC-ball  
ISO 12757-2 / dokumentenecht



#### Ultra Soft

ca. 4.000 m\*   
Spitze Edelstahl, 1.2 mm TC-ball  
ISO 12757-2 / dokumentenecht





## ULTRA METALL-Mine

Der unangefochtene Super-Star unter den Minen. High-Tech-Verarbeitung vom Feinsten. Ultimative Schreiblänge und Lagerfähigkeit. Ihr metallisches Gewicht vermittelt Ihre Wertigkeit. Eine Mine für alle, die keine Kompromisse bei der Qualität eingehen wollen.

### Ultra Metall

ca. 8.500 m\*  
Spitze Edelstahl, 1,0 mm TC-ball  
ISO 12757-2 / dokumentenecht



### Ultra Metall Soft

ca. 5.000 m\*  
Spitze Edelstahl, 1,2 mm TC-ball  
ISO 12757-2 / dokumentenecht



## ULTRA SUPER SOFT-Mine

Die Ultramine gibt es ab sofort auch in der Super-Soft Ausführung mit 1,4 mm Kugel für ein noch weicheres, satteres Schreibgefühl.

### Ultra Super Soft

ca. 3.400 m\*  
Spitze Edelstahl, 1,4 mm TC-ball  
ISO 12757-2 / dokumentenecht



## GEL-Mine

Die einzige nass-schreibende Mine, die annähernd Roller-Eigenschaften aufweist. Ein flüssigeres Schreibgefühl geht kaum. Eine absolute Liebhaber-Mine.

### Gel

ca. 600 m\*  
Edelstahlspitze, 0,7 mm TC-ball  
ISO 27668



### Mechanical Pencil

DSM 0,5 mm



### Mechanical Pencil

x-20 0,5 mm



### Stylus / Touch Mine



### Budget

ca. 1200 m\*  
ISO 12757-1  
Ritter Global



### Budget Metall

ca. 3500 m\*  
ISO 12757-1  
Ritter Global



### Budget Slim

ca. 300 m\*  
ISO 12757-1  
Ritter Global



\* Schreiblängen sind nicht exakt meßbar, da viele Kriterien eine Rolle spielen. Zum Beispiel Toleranzen in Kugel, Kugelbett, Paste (dadurch unterschiedliche Pastenabgaben), Papierqualität, Schreibdruck, Klima, Kugelqualität, Kugelgröße, etc. Die Standard-Minenbestückung finden Sie auf den jeweiligen Katalogseiten, Aufpreise für andere Minenausstattungen siehe Preisliste und Preisinfo auf Seite 158.

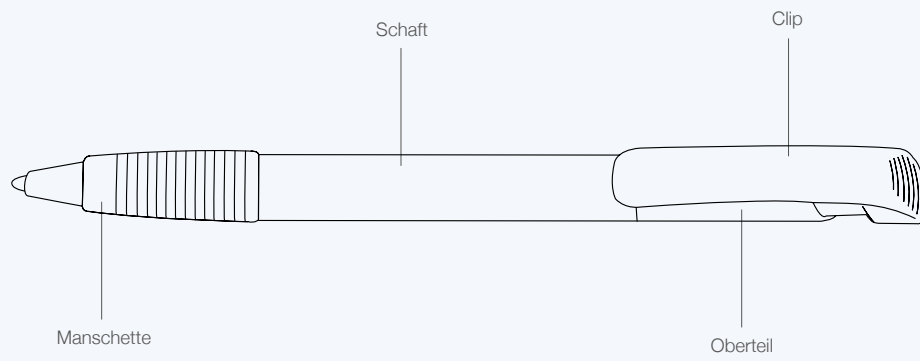

\*Zeichnung zeigt die möglichen Farb-Aufteilungen anhand des Soft Clear Frozen. Siehe auch Seite 107.



## mix & match colors

Individualität ist gefragt! Sobald auf einer Produktseite das Mix & Match Symbol abgebildet ist, sind mehrere Farben kombinierbar und verschiedene Minenausstattungen wählbar. Auf Wunsch fertigen wir auch Sonderfarben. Die grafischen Zeichnungen zeigen, in welchen Farben die Einzelteile zur Auswahl stehen.

RITTER-PEN:

WIR MACHEN IHR SCHREIBGERÄT UNVERWECHSELBAR





**RITTER CARES**



DER UMWELT ZULIEBE

## RECYCLING STANDARDS BEI RITTER-PEN:

### STUFE 1:

Die im Produktionsprozess anfallenden Angüsse und Reste werden eingeschreddert und als Regenerat dem Produktionsprozess zugeführt. Der Anteil an Regenerat beträgt ca. 20-30%. Dieses Verfahren ist ein **Standard-Prozess** bei Ritter-Pen und gilt für alle Kunststoffmodelle.

### STUFE 2:

Zusätzlich zu den Angüssen werden auch Neuteile aus Restbeständen bzw. Überproduktionen geschreddert und als Regenerat wiederverwendet. Zusammen mit den Angüssen kann so der Anteil an recyceltem Granulat noch gesteigert werden. Auch das ist ein bei Ritter-Pen schon immer angewendeter **Standard**.

### STUFE 3:

**Wir gehen nun den entscheidenden Schritt weiter:** Für unseren **Crest Recycled** wird ein ABS-Kunststoff verwendet, der zu 100% aus kunststoffreichen Abfallströmen gewonnen wird. In einem speziellen Verfahren wird dieser sortenrein aufbereitet und anschließend zu hochwertigen Granulaten verarbeitet.

Wir definieren Recycling nun also vollkommen neu -

**Der neue Recycling Standard bei Ritter Pen**





# POST-CONSUMER RECYCLED PLASTIC

## RECYCLING

Papierrecycling ist jedem bekannt. Sortenreines PET, also die gängige, weltweit im Einsatz befindliche PET Flasche, wird schon lange einem organisierten Recycling Prozess zugeführt. In der Regel wieder zu PET Flaschen oder auch zum großen Teil in die Bekleidungsindustrie (Polyester Fleece Jacken). Kunststoffreichen Abfällen wie Haushaltsgeräte, Elektrogeräte und Alautos etc. wird meist nur das Metall entzogen, der Rest landet auf der Halde oder in der Verbrennungsanlage.

### Das geht jetzt anders:

Mit einem neuen Verfahren wird der Kunststoffanteil dieser Schrottberge separiert und sortenrein wieder zum Rohstoff. In unserem Fall ein zum SECOND LIFE recyceltes Produktionsgranulat oder auch POST CONSUMER Kunststoff. Daraus werden bei RITTER PEN wieder viele farbenfroh bedruckbare Werbekugelschreiber hergestellt. Gekennzeichnet werden diese Schreibgeräte durch dieses Logo: 



Aus Ihren alten Staubsaugern, Küchengeräten und Werkzeugmaschinen werden alle Kunststoffteile separiert, eingeschreddert und mit modernster Technik zum SECOND LIFE Produktionsgranulat aufbereitet. Aus diesem entsteht bei RITTER PEN ein neuer Werbekugelschreiber.

Der Clou: Bis zu **80%** weniger Energieaufwand zur Herstellung des SECOND LIFE RECYCLATS im Vergleich zur konventionellen Herstellung von Kunststoffen aus Rohöl.



Die SECOND LIFE RECYCLED Pens sind in schwarz und hellgrau lieferbar. Wer dennoch einen customized Farbtupfer haben möchte, kann beim Drücker auf 27 Standardfarben aus herkömmlichem ABS zurückgreifen. SECOND LIFE RECYCLED von RITTER-PEN - ein weiterer grüner Fußabdruck.



# HIGHLIGHTS

Made in Germany



Gestalten Sie Ihr Wunschmodell



Gehäuse aus recyceltem ABS Kunststoff – **post consumer recycled plastic** – wird zu 100% aus alten Kunststoffteilen gewonnen und aufbereitet



In schwarz und grau lieferbar – Drücker optional aus herkömmlichem ABS in verschiedenen Farben wählbar



Oberflächen-Mix: Mattierter Schaft mit poliertem Clip und Drücker



Dokumentenechte x-20 Jogger Softmine – swiss made!



**0,55/St.** Preis bei 1.000 Stück inkl. einfarbigem Schaftdruck, zzgl. Vorkosten



**TIPP:**

Mit dem Drücker den passenden Farbakzent setzen – wählen Sie aus über 30 verschiedenen Standardfarben!



Jogger Soft

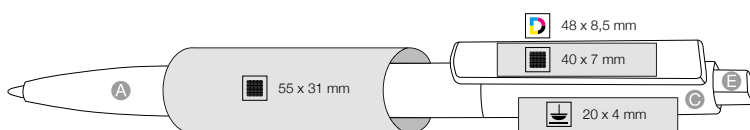

A	C	1425	1525	0101	0306	0200	0201	0501	0601	0642	0800	0810	0903	1300	1301	1369	1302	1101	4076	1001	1400	1407	0422	1500
E		1425	1525																					
		0003	3210	3505	3547	3609	3634	3630	3806	3903	4333	4303	4111	4121	4031	4070	4044	4507						

500 pcs.  
29 x 24 x 23 cm  
5,5 kg



Pencil Option

# ECO LINE

Nachhaltiges Schreiben mit Ritter-Pen

Werbekugelschreiber hergestellt aus bio-basierendem Celluloseacetat!

RITTER-PEN verwendet bei der Herstellung der ECO-LINE-Produkte einen bio-basierenden Werkstoff auf natürlicher Cellulose-Basis, der **vollkommen biologisch abbaubar** ist. Die biologische Abbaubarkeit des Materials ist gemäß der DIN EN 13432 : 2000 -12 zertifiziert. Die für die Herstellung notwendige Cellulose wird bei allen Modellen aus dem nachwachsenden Rohstoff Holz gewonnen.





Dieser natürliche Biokunststoff hat den großen Vorteil, im Vergleich zu anderen Alternativ-Materialien (z.B. auf Basis von Maisstärke oder Milchsäure), dass die volle Funktionalität (Hitzebeständigkeit) gewährleistet bleibt. Das ist insbesondere bei der Bedruckung von größter Bedeutung. Außerdem überzeugt dieses Bio-Compound durch **seine außergewöhnliche Haptik** und höhere Wichte als ABS-Kunststoff, was ihm eine hohe Wertigkeit und eine angenehme Oberfläche verleiht.

Bislang können noch nicht alle herkömmlichen Materialien unserer Schreibgeräte ersetzt werden. So werden z.B. Mechanikteile nach wie vor aus ABS-Kunststoff hergestellt, um die einwandfreie Funktionalität zu garantieren.

Die Entsorgung dieses Biokunststoffes findet über den herkömmlichen Hausmüll statt, der der thermischen Ver-

wertung zugeführt wird und so zur Einsparung endlicher fossiler Brennstoffe beitragen kann. Bei seiner Verbrennung setzt er genauso viel CO<sub>2</sub> Emissionen frei wie beim Kompostieren der gleichen Masse des verwendeten Rohstoffes (z.B. Holz) entstehen würde. Da es keine allgemeine Verordnung zur Verwertung von Biokunststoffen gibt, halten wir eine fachgerechte thermische Verwertung als sinnvollste Lösung, Biokunststoffe zu verwerten.

Die Verwendung von nachwachsenden Rohstoffen anstelle von Erdöl als Rohstoffquelle ermöglicht die Einsparung fossiler Ressourcen und eine Reduzierung von CO<sub>2</sub> Emissionen. Die Entwicklung und Verarbeitung natürlich verwertbarer Werkstoffe ist **ein nachhaltiger Schritt Richtung Zukunft**. Wir müssen lernen, auf begrenzte Ressourcen zu verzichten – unserer Umwelt zu liebe.

---

Erfahren Sie mehr über Nachhaltiges Schreiben:  
[www.ritter-pen.de/ecoline](http://www.ritter-pen.de/ecoline)

Nachhaltiges Schreiben mit RITTER-PEN.

Unser Gütesiegel weist Ihnen auf den Folgeseiten den Weg:

ECO<sup>LEAF</sup>LINE  
70%

ECO<sup>LEAF</sup>LINE  
75%

ECO<sup>LEAF</sup>LINE  
80%

ECO<sup>LEAF</sup>LINE  
90%





## HIGHLIGHTS

Made in Germany



Gestalten Sie Ihr Wunschmodell



Zu 80% (Schaft und Clip) aus nachwachsendem, biobasierendem Werkstoff Celluloseacetat



Schaftoberteil aus ABS Kunststoff – in vielen Farben lieferbar



Dokumentenechte x-20 Jogger Mine mit 2.000m Schreiblänge – swiss made!



DIN zertifizierter Bio-Werkstoff



**0,67/St.** Preis bei 1.000 Stück inkl. einfarbigem Schaftdruck, zzgl. Vorkosten



**TIPP:**

Mit längerer Schreibleistung den nachhaltigen Werbeeinsatz steigern: Ein Upgrade mit der Großraummine Ultra\* erhöht die Schreibleistung auf 6.000m. Damit erhöhen Sie nochmal die Einsatzdauer Ihres Werbeträgers!

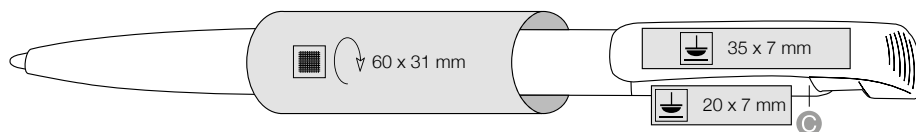

500 pcs.  
29 x 24 x 23 cm  
6,5 kg

Pencil Option

3100	3210	3505	3521	3609	3634	3806	3917	3903	4333	4303	4324	4110	4127	4031
4020	4408	0419		0101	0200	0601	1300	1302	1101	4076	1001	1400	1500	

# HIGHLIGHTS

Made in Germany



Gestalten Sie Ihr Wunschmodell



Zu mind. 90% (Schaft, Clip und opt. Drücker) aus nachwachsendem, biobasierendem Werkstoff Celluloseacetat



Drücker optional aus ABS Kunststoff – in vielen Farben lieferbar



Dokumentenechte x-20 Jogger Mine mit 2.000m Schreiblänge – swiss made!



DIN zertifizierter Bio-Werkstoff



**0,52/St.** Preis bei 1.000 Stück inkl. einfarbigem Schaftdruck, zzgl. Vorkosten



**TIPP:**

Nachwachsende Rohstoffe vermeiden den Einsatz von ölbasierenden Kunststoffen. Bei diesem Modell werden ca. 90% weniger konventionelle Kunststoffe eingesetzt!



Bio-Insider 92300

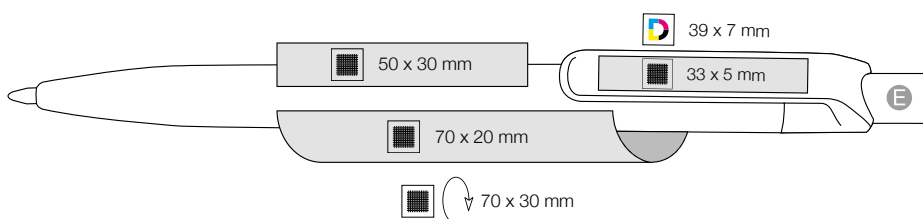

500 pcs.  
29 x 24 x 23 cm  
5,0 kg



Pencil Option

- 0003
- 3210
- 3505
- 3547
- 3609
- 3630
- 3634
- 3806
- 3903
- 4333
- 4303
- 4110
- 4127
- 4031
- 4070
- 4507



## HIGHLIGHTS

Made in Germany



Gestalten Sie Ihr Wunschmodell

ECO<sub>2</sub>LINE  
75%

Zu 75% (Schaft und Clip) aus nachwachsendem, biobasierendem Werkstoff Celluloseacetat



Schaftoberteil aus ABS Kunststoff



Dokumentenechte Jumbomine Marathon mit 2.500m Schreiblänge – swiss made!



**0,83/St.** Preis bei 1.000 Stück inkl. einfarbigem Schaftdruck, zzgl. Vorkosten



### TIPP:

Mit längerer Schreibleistung den nachhaltigen Werbeinsatz steigern: Ein Upgrade mit der Großraummine Ultra\* erhöht die Schreibleistung auf 6.000m. Damit erhöhen Sie die Einsatzdauer Ihres Werbeträgers!

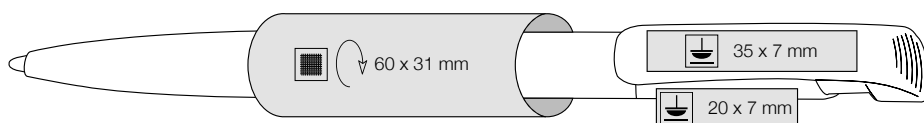

500 pcs.  
29 x 24 x 23 cm  
6,5 kg

3550 3648 1349 4066 4508

# HIGHLIGHTS

Made in Germany



Gestalten Sie Ihr Wunschmodell



Zu 70% (Schaft und Clip) aus nachwachsendem, biobasierendem Werkstoff Celluloseacetat



Schaftoberteil aus ABS Kunststoff – in vielen Farben lieferbar



Dokumentenechte x-20 Jogger Softmine – swiss made!



**0,67/St.** Preis bei 1.000 Stück inkl. einfarbigem Schaftdruck, zzgl. Vorkosten



**TIPP:**

Nachwachsende Rohstoffe vermeiden den Einsatz von ölbasierenden Kunststoffen. Bei diesem Modell werden ca. 70% weniger konventionelle Kunststoffe eingesetzt!

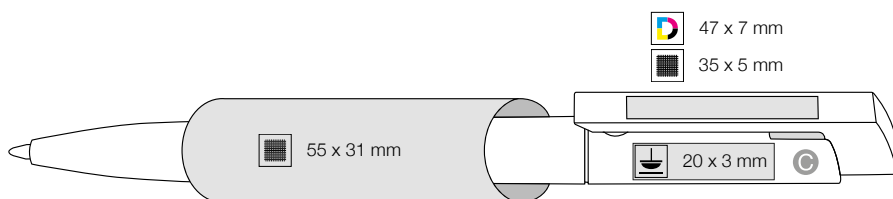

- 0003
- 3210
- 3505
- 3547
- 3609
- 3634
- 3630
- 3806
- 3903
- 4333
- 4303
- 4110
- 4127
- 4031
- 4070
- 4044
- 4507
- 0101
- 0200
- 0201
- 0501
- 0601
- 0800
- 0903
- 1300
- 1301
- 1302
- 1001
- 4076
- 1101
- 1400
- 1500

500 pcs.  
29 x 24 x 23 cm  
6,5 kg

Pencil Option



## HIGHLIGHTS

Made in Germany



Gestalten Sie Ihr Wunschmodell



Zu 90% (Schaft und Clip) aus nachwachsendem, biobasierendem Werkstoff Celluloseacetat



Drücker aus ABS Kunststoff – in vielen Farben lieferbar



Dokumentenechte x-20 Jogger Mine mit 2.000m Schreiblänge – swiss made!



DIN zertifizierter Bio-Werkstoff



**0,51/St.** Preis bei 1.000 Stück inkl. einfarbigem Schafdruck, zzgl. Vorkosten



### TIPP:

Das Baukastensystem lässt auch verschiedene Minenausstattungen zu. Ein Upgrade mit unseren Softminen\* steigert den Schreibkomfort.

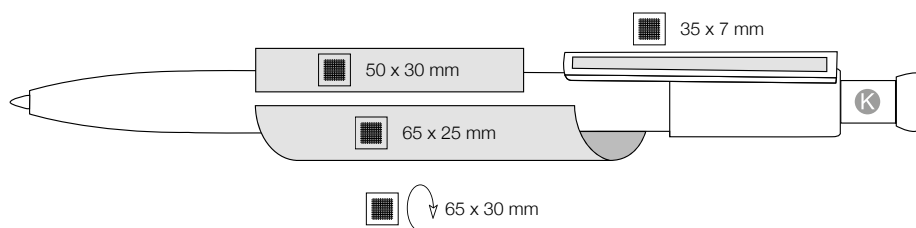

500 pcs.  
29 x 24 x 23 cm  
6,5 kg

Pencil Option

- K 3100
- 3210
- 3505
- 3521
- 3609
- 3634
- 3806
- 3917
- 3903
- 4333
- 4303
- 4110
- 4127
- 4031
- 4070
- 4507
- 0419

# HIGHLIGHTS

Made in Germany



Gestalten Sie Ihr Wunschmodell



Zu 80% (Schaft und Clip) aus nachwachsendem, biobasierendem Werkstoff Celluloseacetat



Mechanik aus ABS Kunststoff – in vielen Farben lieferbar



Dokumentenechte x-20 Jogger Mine mit 2.000m Schreiblänge – swiss made!



DIN zertifizierter Bio-Werkstoff



**0,63/St.** Preis bei 1.000 Stück inkl. einfarbigem Schaftdruck, zzgl. Vorkosten



**TIPP:**

Rundumdruck auf dem Schaft: Wir drucken mehrere Logos in der gleichen Farbe in einem einzigen Druckvorgang! Das spart Kosten und lässt vielfache Gestaltungsmöglichkeiten zu.

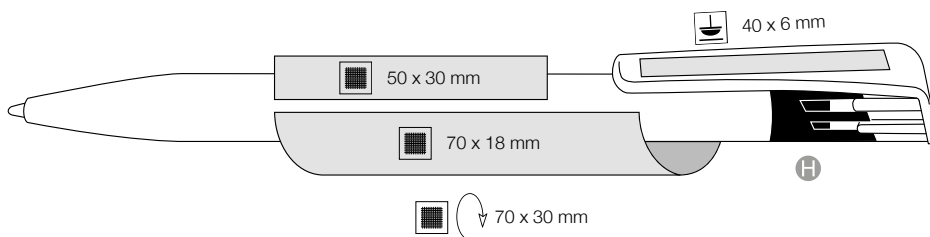

- H 3100
- 3210
- 3505
- 3521
- 3609
- 3634
- 3806
- 3917
- 4333
- 4303
- 4324
- 4110
- 4127
- 4031
- 4020
- 4408
- 0419

500 pcs.  
29 x 24 x 23 cm  
5,5 kg

Pencil Option

Carton 72511



Jogger

## HIGHLIGHTS

Made in Germany



Konfigurieren Sie Ihre Wunschfarbe



Einer der ersten Eco-Pens: Schaft aus Recycling-Pappe, Clip aus Holz



Dokumentenechte x-20 Jogger Mine mit 2.000m Schreiblänge – swiss made!



**0,56/St.** Preis bei 1.000 Stück inkl. einfarbigem Schaftdruck, zzgl. Vorkosten



**TIPP:**

Nutzen Sie unseren Online-Penbuilder für Ihre Konfiguration und lassen Sie Ihren Ideen mit unserem Baukastensystem freien Lauf!

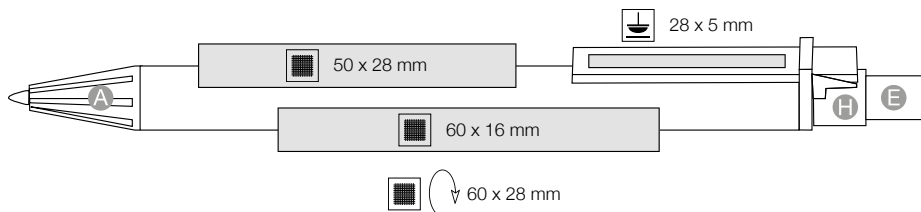

1.000 pcs.  
40 x 20 x 30 cm  
6,5 kg

mix & match colors

A E H 0200 0401 0601 1300 1001 1500



# HIGHLIGHTS

Made in Germany



Gestalten Sie Ihr Wunschmodell



Drücker und Spitze aus nachwachsendem, biobasierendem Werkstoff Celluloseacetat, Schaft aus Recycling-Pappe, Clip aus Holz



Dokumentenechte x-20 Jogger Mine mit 2.000m Schreiblänge – swiss made!



**0,62/St.** Preis bei 1.000 Stück inkl. einfarbigem Schaftdruck, zzgl. Vorkosten



## TIPP:

Das Baukastensystem lässt auch verschiedene Minenausstattungen zu. Ein Upgrade mit unseren Softminen\* steigert den Schreibkomfort.

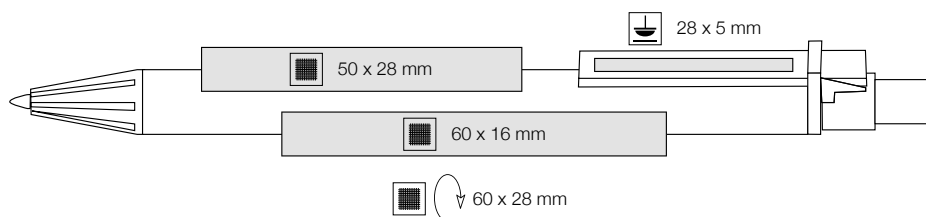

1.000 pcs.  
40 x 20 x 30 cm  
6,5 kg





## HIGHLIGHTS

Ritter Global

- Holzkugelschreiber aus Ahornholz
- Drücker, Ring und Spitze aus vernickeltem Messing
- Vernickelter Stahlclip
- Budget Metall Großraummine
- 1,71/St.** Preis bei 1.000 Stück inkl. einfarbigem Schaftdruck, zzgl. Vorkosten

**TIPP:**

Der gemaserte Holzschaf macht jedes Schreibgerät einzigartig!

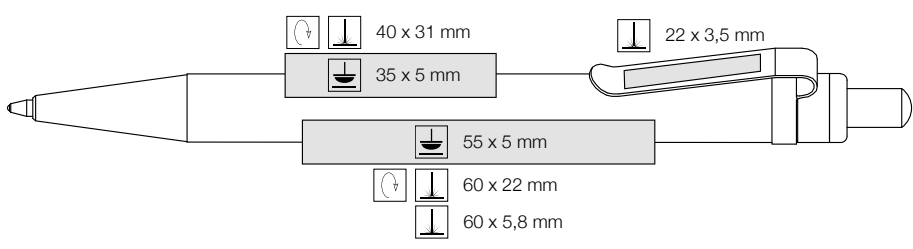

500 pcs.  
29 x 24 x 23 cm  
11 kg

## HIGHLIGHTS

 Ritter Global

Grafitstift aus Lindenholz mit HB Mine



Holz stammt aus zertifizierter Waldwirtschaft



Farbe natur oder schwarz



Kommt angespitzt und Schreibbereit bei Ihnen an



**0,22/St.** Preis für 86020 bei 1.000 Stück inkl. einfarbigem Schaftdruck, zzgl. Vorkosten

**0,26/St.** Preis für 86022 bei 1.000 Stück inkl. einfarbigem Schaftdruck, zzgl. Vorkosten



**TIPP:**

Edle Optik in der schwarzen Variante mit komplett geschwärztem Schaft

86020



86022

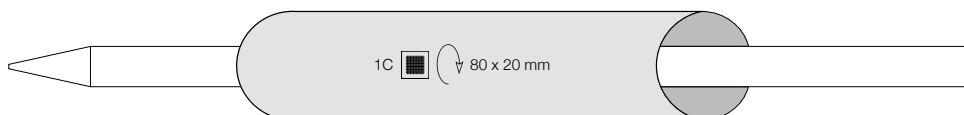

500 pcs.  
38,4 x 34 x 28,5 cm  
2,8 kg







Ellips Black Edition 07200



## HIGHLIGHTS

Made in Germany



Konfigurieren Sie Ihre Wunschfarbe



Spitze mit einseitigem Softgrip für perfekte Haptik – hergestellt im 2-Komponenten-Verfahren



Formschöner Kunststoffclip mit großer Druckfläche



Dokumentenechte Jumbomine Marathon Soft für angenehm weiches Schreibgefühl



**0,78/St.** Preis bei 1.000 Stück inkl. einfarbigem Schaftdruck, zzgl. Vorkosten



**TIPP:**

Mix & Match+: Ab 5.000 Stück fertigen wir die Spitze mit Softgrip in allen Standardfarben – sprechen Sie uns an!

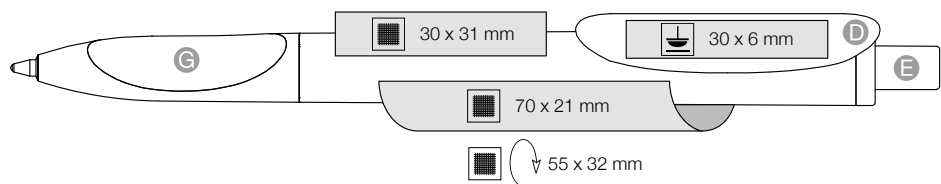

500 pcs.  
29 x 24 x 23 cm  
5,5 kg

Pencil Option

mix & match colors

D	E	0101	0200	0601	1301	1300	1302	1101	1001	1400	1500
G			0200	0601	1301	1300	1302	1101	1001	1400	1500

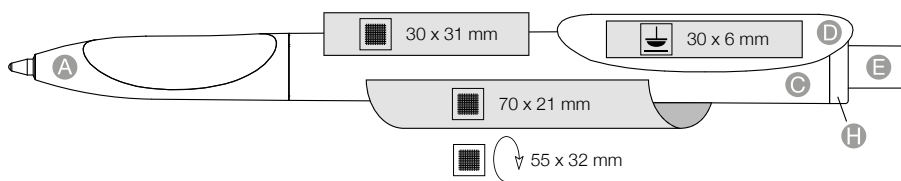
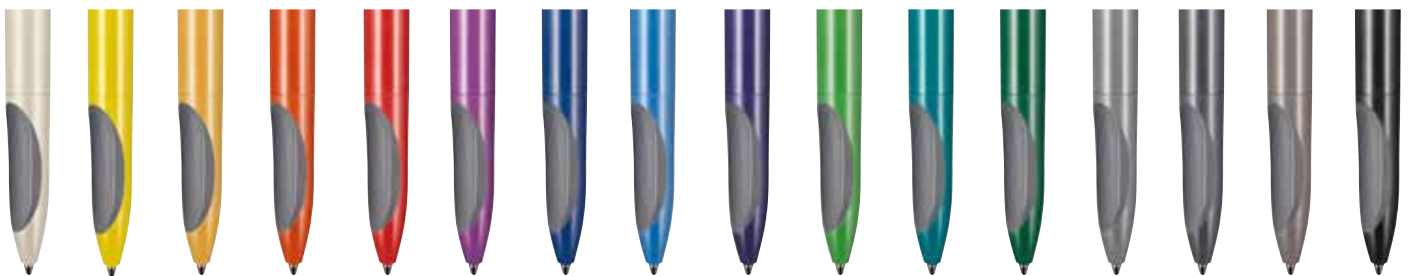

mix & match colors

- A
- C
- D
- E
- H
- 0306
- 0200
- 0201
- 0601
- 0642
- 0810
- 1300
- 1369
- 1302
- 1101
- 4076
- 1001
- 1400
- 1407
- 0422
- 1500

500 pcs.  
29 x 24 x 23 cm  
5,5 kg



Pencil Option



## HIGHLIGHTS

Made in Germany



Konfigurieren Sie Ihre Wunschfarbe



Spitze mit grauem Softgrip für perfekte Haptik – hergestellt im 2-Komponenten-Verfahren



Formschöner Kunststoffclip mit großer Druckfläche



Dokumentenechte Jumbomine Marathon Soft für angenehm weiches Schreibgefühl



**0,83/St.** Preis bei 1.000 Stück inkl. einfarbigem Schaftdruck, zzgl. Vorkosten



**TIPP:**

Nachhaltiger Werbeeinsatz mit längerer Schreibleistung: Ein Upgrade mit der Großraummine Ultra Soft\* steigert die Schreibleistung auf 4.000m. Damit erhöhen Sie die Einsatzdauer Ihres Werbeträgers!

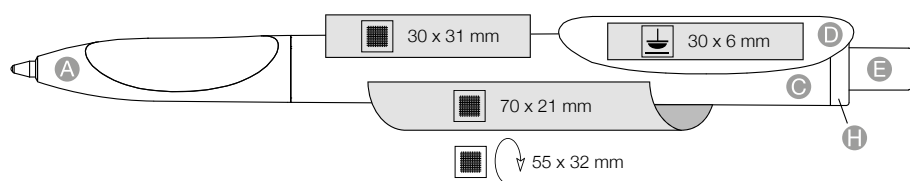

500 pcs.  
29 x 24 x 23 cm  
5,5 kg

Pencil Option

mix & match colors

A C D E H 0003 3210 3505 3547 3609 3634 3630 3806 3903 4303 4333 4110 4127 4031  
4070 4507



# HIGHLIGHTS

Made in Germany



Konfigurieren Sie Ihre Wunschfarbe



Spitze mit dreiseitigem Softgrip für perfekten Schreibkomfort – hergestellt im 2-Komponenten-Verfahren



Dokumentenechte Jumbomine Marathon Soft für angenehm weiches Schreibgefühl



**0,66/St.** Preis bei 1.000 Stück inkl. einfarbigem Schaftdruck, zzgl. Vorkosten



## TIPP:

Noch schöner schreiben: Ein Upgrade mit der Großraummine Ultra Super Soft\* sorgt für ein unglaublich softes Schreibgefühl.

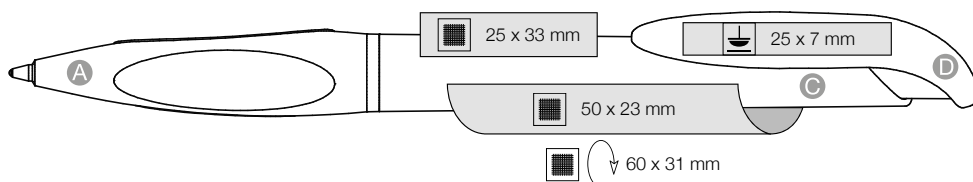
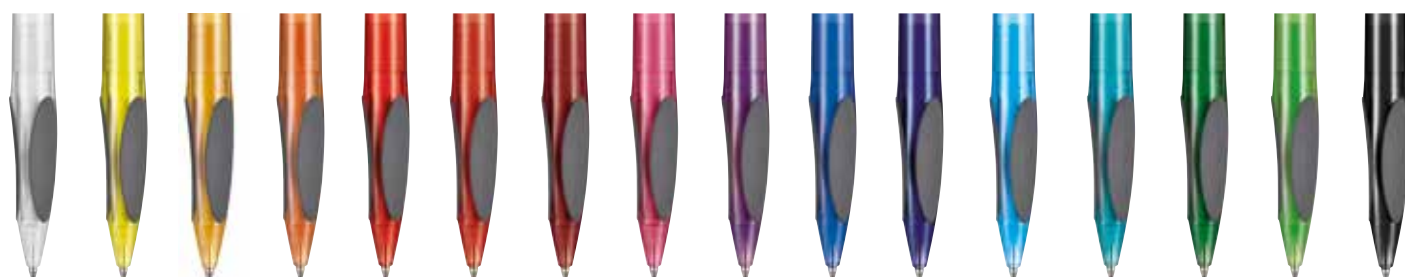

mix & match colors

- (A) (C) (D) [0003] [3210] [3505] [3547] [3609] [3634] [3630] [3806] [3903] [4303] [4333] [4110] [4127] [4031] [4070] [4507]

500 pcs.  
29 x 24 x 23 cm  
6,2 kg



Pencil Option



## HIGHLIGHTS

Made in Germany



Konfigurieren Sie Ihre Wunschfarbe



Spitze mit dreiseitigem Softgrip für perfekten Schreibkomfort – hergestellt im 2-Komponenten-Verfahren



Dokumentenechte Jumbomine Marathon Soft für angenehm weiches Schreibgefühl



**0,63/St.** Preis bei 1.000 Stück inkl. einfarbigem Schaftdruck, zzgl. Vorkosten



**TIPP:**

Mix & Match+: Ab 5.000 Stück fertigen wir die Spitze mit Softgrip in allen Standardfarben – sprechen Sie uns an!

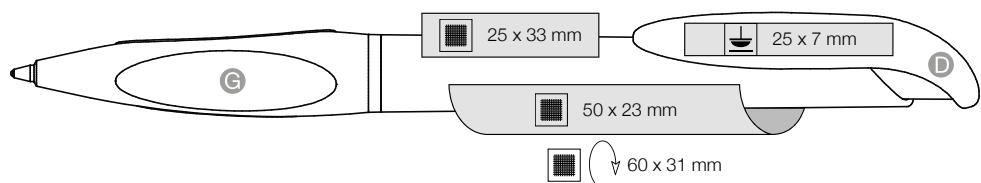
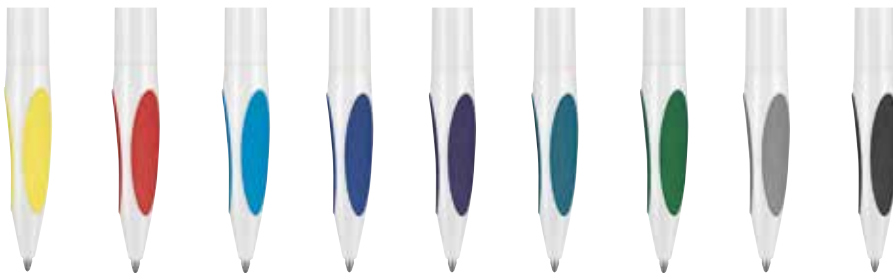

mix & match colors

D	0101	0200	0601	1301	1300	1302	1101	1001	1400	1500
G	0200	0601	1301	1300	1302	1101	1001	1400	1500	



500 pcs.  
29 x 24 x 23 cm  
5,8 kg

Pencil Option

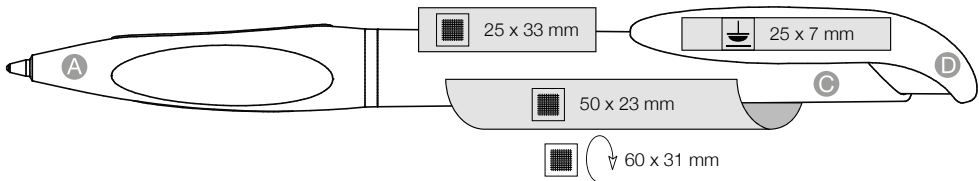
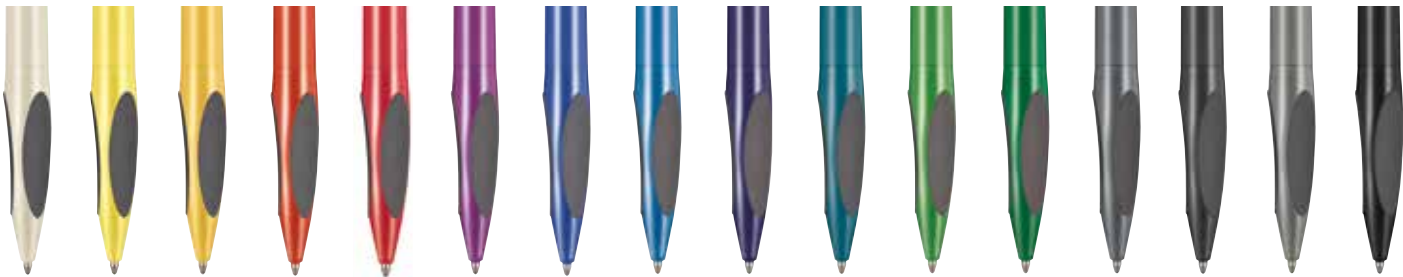

mix & match colors

- A
- C
- D
- 0306
- 0200
- 0201
- 0601
- 0642
- 0810
- 1300
- 1369
- 1302
- 1101
- 4076
- 1001
- 1400
- 1407
- 0422
- 1500

500 pcs.  
29 x 24 x 23 cm  
5,8 kg



Pencil Option

## HIGHLIGHTS

Made in Germany



Ermöglicht viele Farbvarianten



Metallspitze und Metallclip – dazu passender Drücker als Option in der Variante Exos M\*



Dokumentenechte swiss made Großraummine Ultra Soft mit 4.000m Schreiblänge



**1,12/St.** Preis bei 1.000 Stück inkl. einfarbigem Schaftdruck, zzgl. Vorkosten



**TIPP:**

Rundumdruck auf dem Schaft: Wir drucken mehrere Logos in der gleichen Farbe in einem einzigen Druckvorgang! Das spart Kosten und lässt vielfache Gestaltungsmöglichkeiten zu.

Exos M 07602

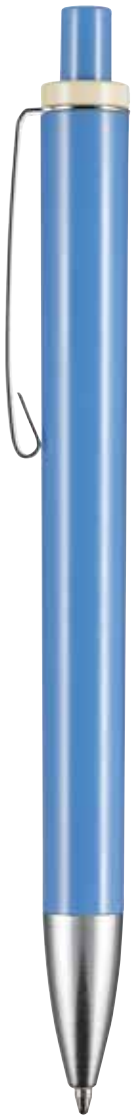

Ultra Soft

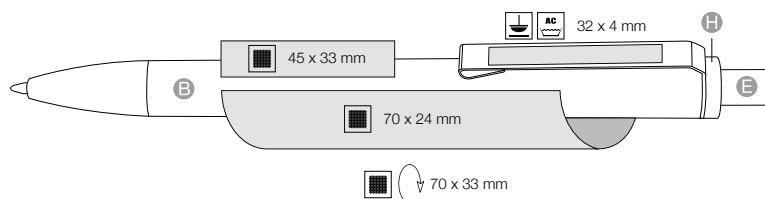

500 pcs.  
29 x 24 x 23 cm  
9,0 kg  
**Pencil Option**

mix & match colors

B	0101	0306	0200	0201	0601	0642	0810	1300	1369	1302	1101	4076	1001	1400	1407	0422	1500					
E	H	0101	0306	0200	0201	0501	0601	0642	0800	0810	0903	1300	1301	1369	1302	1101	4076	1001	1400	1407	0422	1500

# HIGHLIGHTS

Made in Germany



Konfigurieren Sie Ihre Wunschfarbe



Soft-Touch Oberfläche



Perfekte Werbedrucke auf dem Schaft: Der Druck liegt geschützt und dauerhaft haltbar unter dem Soft-Lack



Metallspitze und Metallclip



Dokumentenechte swiss made Großraummine Ultra Soft mit 4.000m Schreiblänge



**1,63/St.** Preis bei 1.000 Stück inkl. einfarbigem Schaftdruck, zzgl. Vorkosten



**TIPP:**

In der Version Exos Soft M\* mit silbernem Drücker steigern Sie die Wertigkeit!



07603 Exos Soft M

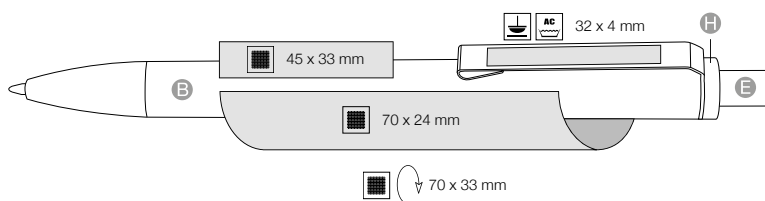

mix & match colors

B	0306	0200	0201	0601	0642	0810	1300	1369	1302	1101	4076	1001	1400	1407	0422	1500				
E H	0306	0200	0201	0501	0601	0642	0800	0810	0903	1300	1301	1369	1302	1101	4076	1001	1400	1407	0422	1500

500 pcs.  
29 x 24 x 23 cm  
9,0 kg

Pencil Option



## HIGHLIGHTS

Made in Germany

**mix & match** Ermöglicht viele Farbvarianten

**!** Stabiler Metallclip

**Soft-Mine** Dokumentenechte swiss made Großraummine Ultra Soft mit 4.000m Schreiblänge

**€** **0,85/St.** Preis bei 1.000 Stück inkl. einfarbigem Schaftdruck, zzgl. Vorkosten

**TIPP:**

Ab 10.000 Stück fertigen wir das Schreibgerät in Ihrer Wunschfarbe nach Pantone oder HKS\* – sprechen Sie uns an!

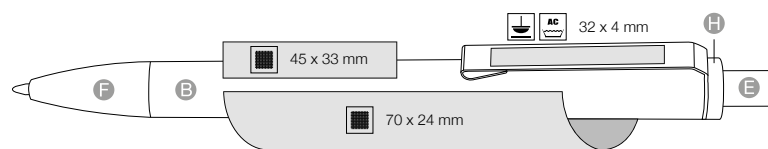

500 pcs.  
29 x 24 x 23 cm  
7,0 kg

Pencil Option

**mix & match colors**

B	F	0101	0306	0200	0201	0601	0642	0810	1300	1369	1302	1101	4076	1001	1400	1407	0422	1500				
E	H	0101	0306	0200	0201	0501	0601	0642	0800	0810	0903	1300	1301	1369	1302	1101	4076	1001	1400	1407	0422	1500

# HIGHLIGHTS

Made in Germany



Konfigurieren Sie Ihre Wunschfarbe



Soft-Touch Oberfläche



Perfekte Werbedrucke auf dem Schaft: Der Druck liegt geschützt und dauerhaft haltbar unter dem Soft-Lack



Stabiler Edelstahlclip



Dokumentenechte swiss made Großraummine Ultra Soft mit 4.000m Schreiblänge



**1,38/St.** Preis bei 1.000 Stück inkl. einfarbigem Schaftdruck, zzgl. Vorkosten



**TIPP:**

Kostenloser Musterversand! Nutzen Sie unseren kostenlosen Musterservice, bestellen Sie Ihren Exos in Ihrer Wunschfarbe und erleben Sie die tolle Haptik der Soft-Touch Oberfläche.

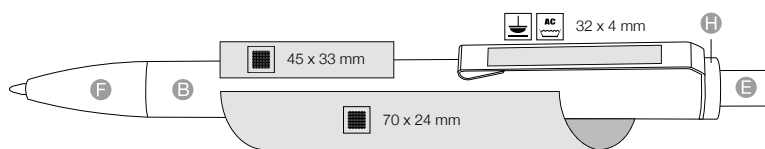

mix & match colors

B	F	0306	0200	0201	0601	0642	0810	1300	1369	1302	1101	4076	1001	1400	1407	0422	1500				
E	H	0306	0200	0201	0501	0601	0642	0800	0810	0903	1300	1301	1369	1302	1101	4076	1001	1400	1407	0422	1500

500 pcs.  
29 x 24 x 23 cm  
7,0 kg

Pencil Option



## HIGHLIGHTS

Made in Germany



Ermöglicht viele Farbvarianten



Metallspitze und Metallclip



Dokumentenechte swiss made Großraummine Ultra Soft mit 4.000m Schreiblänge



**1,16/St.** Preis bei 1.000 Stück inkl. einfarbigem Schafdruck, zzgl. Vorkosten



### TIPP:

Rundumdruck auf dem Schaft: Wir drucken mehrere Logos in der gleichen Farbe in einem einzigen Druckvorgang! Das spart Kosten und lässt vielfache Gestaltungsmöglichkeiten zu.

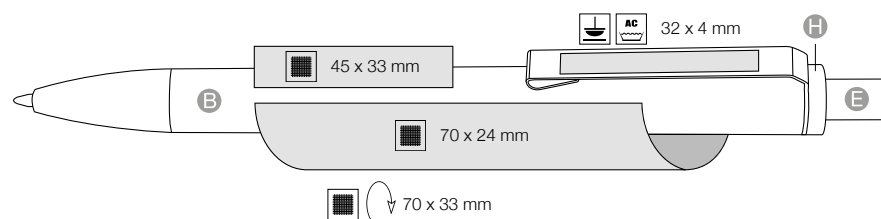

500 pcs.  
29 x 24 x 23 cm  
9,0 kg

Pencil Option

mix & match colors

B E H 0003 3210 3508 3547 3609 3634 3630 3806 3903 4333 4303 4110 4127 4031 4070 4044 4507



# HIGHLIGHTS

Made in Germany



Konfigurieren Sie Ihre Wunschfarbe



Metallspitze



Dreikant-Schaft für besten Schreibkomfort



Dokumentenechte swiss made Großraummine Ultra mit 6.000m Schreiblänge



**1,07/St.** Preis bei 1.000 Stück inkl. einfarbigem Schaftdruck, zzgl. Vorkosten



**TIPP:**

Für das Modell 53530 mit weißem Clip: Mit dem Digitaldruck setzen wir Ihre farbigen Logos in Szene! Bilddrucke und Farbverläufe werden perfekt umgesetzt und machen Ihr Schreibgerät unverwechselbar!



Tri-Star Transparent S 53530

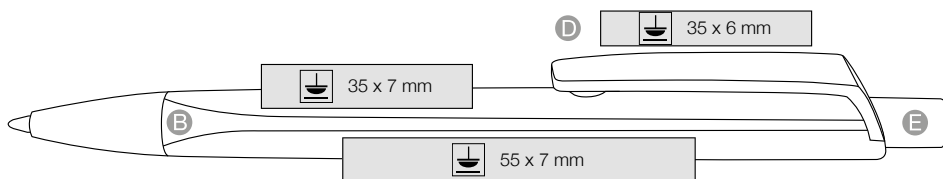

mix & match colors

- B
- D
- E
- 0003
- 3210
- 3505
- 3547
- 3609
- 3634
- 3630
- 3806
- 3903
- 4333
- 4303
- 4110
- 4127
- 4031
- 4070
- 4044
- 4507

500 pcs.  
29 x 24 x 23 cm  
8,0 kg



Pencil Option



## HIGHLIGHTS

Made in Germany



Konfigurieren Sie Ihre Wunschfarbe



Metallspitze



Dreikant-Schaft für besten Schreibkomfort



Dokumentenechte swiss made Großraummine Ultra mit 6.000m Schreiblänge



**1,03/St.** Preis bei 1.000 Stück inkl. einfarbigem Schaftdruck, zzgl. Vorkosten



**TIPP:**

Noch schöner schreiben: Ein Upgrade mit der Großraummine Ultra Super Soft\* sorgt für ein unglaublich softes Schreibgefühl.

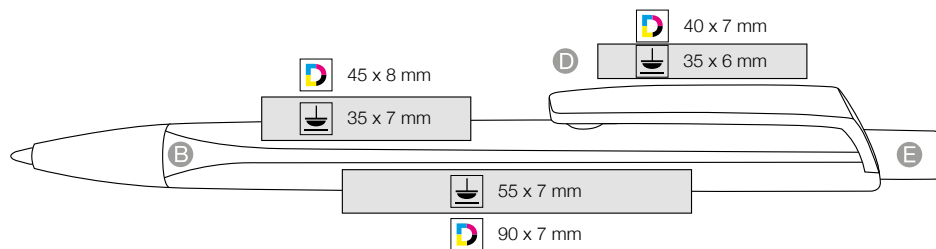

500 pcs.  
29 x 24 x 23 cm  
8,0 kg

Pencil Option

mix & match colors

B	0101	0200	0601	1300	1302	1101	4076	1001	1400	1500					
D E	0101	0200	0201	0501	0601	0800	0903	1300	1301	1302	1101	4076	1001	1400	1500

# HIGHLIGHTS

Made in Germany



Konfigurieren Sie Ihre Wunschfarbe



Dreikant-Schaft mit Soft-Touch Oberfläche für besten Schreibkomfort



Dokumentenechte swiss made Großraummine Ultra Soft mit 6.000m Schreiblänge



**1,18/St.** Preis bei 1.000 Stück inkl. einfarbigem Clipdruck, zzgl. Vorkosten



**TIPP:**

In der Version mit Metallspitze\* (Tri-Star Soft ST) steigern Sie die Wertigkeit!



Tri-Star Soft 03531

Tri-Star Soft ST 43533

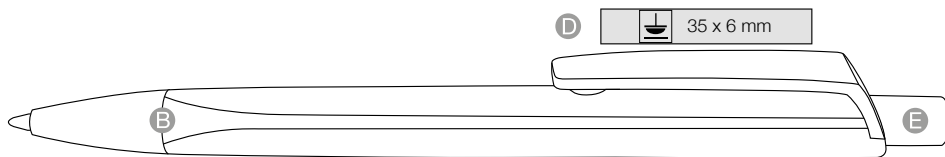

mix & match colors

B	0200	0601	1300	1302	1101	1001	1400	1500									
D E	0003	3210	3505	3547	3609	3634	3630	3806	3903	4333	4303	4110	4127	4031	4070	4044	4507

500 pcs.  
29 x 24 x 23 cm  
8,0 kg



Pencil Option



## HIGHLIGHTS

Made in Germany



Konfigurieren Sie Ihre Wunschfarbe



Schwere Metallspitze für höchste Wertigkeit



Dokumentenechte swiss made Großraummine Ultra mit 6.000m Schreiblänge



**1,08/St.** Preis bei 1.000 Stück inkl. einfarbigem Schaftdruck, zzgl. Vorkosten



### TIPP:

Das Baukastensystem lässt auch verschiedene Minenausstattungen zu. Ein Upgrade mit unseren Softminen steigert den Schreibkomfort.

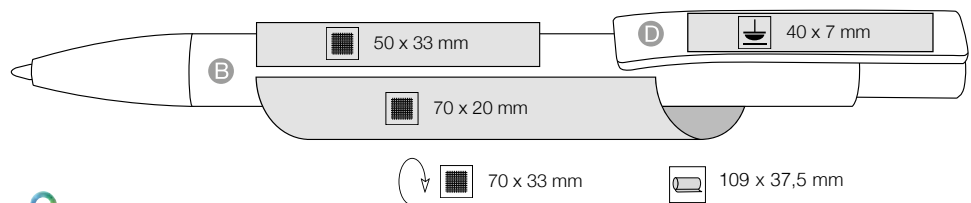

mix & match colors

- B D 0003
- 3210
- 3505
- 3547
- 3609
- 3634
- 3630
- 3806
- 3903
- 4333
- 4303
- 4110
- 4127
- 4031
- 4070
- 4044
- 4507

500 pcs.  
29 x 24 x 23 cm  
9,5 kg

Pencil Option

# HIGHLIGHTS

Made in Germany



Konfigurieren Sie Ihre Wunschfarbe



Schwere Metallspitze für höchste Wertigkeit



Dokumentenechte swiss made Großraummine Ultra mit 6.000m Schreiblänge



**1,02/St.** Preis bei 1.000 Stück inkl. einfarbigem Schaftdruck, zzgl. Vorkosten



## TIPP:

Nutzen Sie unseren Online-Penbuilder für Ihre Konfiguration und lassen Sie Ihren Ideen mit unserem Baukastensystem und der LOGO-UPLOAD FUNKTION freien Lauf!

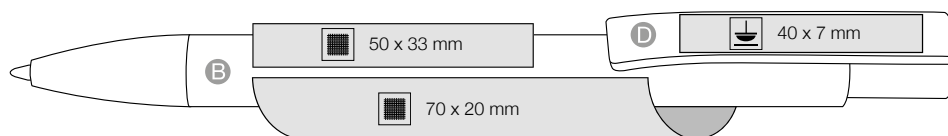

mix & match colors

B	0101	0200	0601	1300	1302	1101	4076	1001	1400	1500					
D	0101	0200	0201	0501	0601	0800	0903	1300	1301	1302	1101	4076	1001	1400	1500

500 pcs.  
29 x 24 x 23 cm  
9,5 kg



Pencil Option

Stratos SI 27901



## HIGHLIGHTS

Made in Germany



Gestalten Sie Ihr Wunschmodell



17 verschiedene transparente Standardfarben lieferbar



Schwere Metallspitze und silber lackierter Clip für höchste Wertigkeit



Dokumentenechte swiss made Großraummine Ultra mit 6.000m Schreiblänge



**1,31/St.** Preis bei 1.000 Stück inkl. einfarbigem Schaftdruck, zzgl. Vorkosten



**TIPP:**

In der Variante Stratos SI auch in 10 verschiedenen Volltonfarben lieferbar.

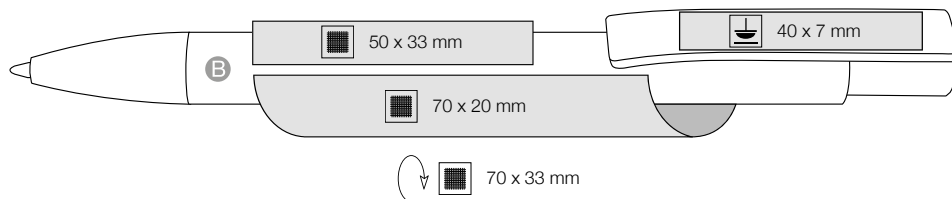

500 pcs.  
29 x 24 x 23 cm  
9,5 kg

Pencil Option

B	0003	3210	3505	3547	3609	3634	3630	3806	3903	4333	4303	4110	4127	4031
	4070	4044	4507											
	0101	0200	0601	1300	1302	1101	4076	1001	1400	1500				

# HIGHLIGHTS

Made in Germany



Konfigurieren Sie Ihre Wunschfarbe



Griffmanschette für perfekten Schreibkomfort



Stabiler Edelstahlclip



Dokumentenechte Jumbomine Marathon mit 2.500m Schreiblänge – swiss made!



1,02/St. Preis bei 1.000 Stück inkl. einfarbigem Schaftdruck, zzgl. Vorkosten



## TIPP:

Rundumdruck auf dem Schaft: Wir drucken mehrere Logos in der gleichen Farbe in einem einzigen Druckvorgang! Das spart Kosten und lässt vielfache Gestaltungsmöglichkeiten zu.

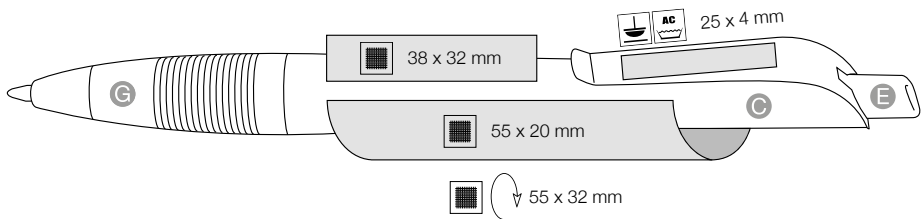

mix & match colors

- C E G 3100 3210 3505 3521 3609 3634 3806 3917 4333 4303 4110 4127 4031 4408 0419

500 pcs.  
29 x 24 x 23 cm  
5,5 kg



Pencil Option



## HIGHLIGHTS

Made in Germany



Konfigurieren Sie Ihre Wunschfarbe



Griffmanschette für perfekten Schreibkomfort



Stabiler Edelstahlclip



Dokumentenechte Jumbomine Marathon mit 2.500m Schreiblänge – swiss made!



**0,98/St.** Preis bei 1.000 Stück inkl. einfarbigem Schaftdruck, zzgl. Vorkosten



**TIPP:**

Nutzen Sie unseren Online-Penbuilder für Ihre Konfiguration und lassen Sie Ihren Ideen mit unserem Baukastensystem und der LOGO-UPLOAD FUNKTION freien Lauf!

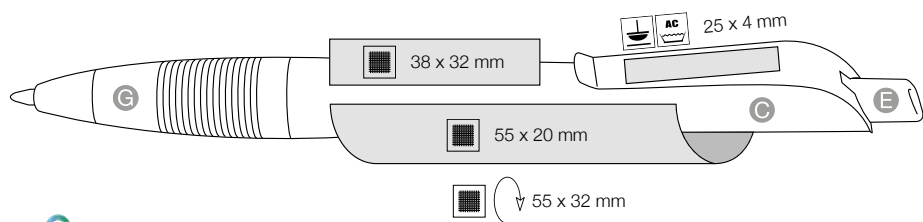

500 pcs.  
29 x 24 x 23 cm  
5,5 kg

Pencil Option

mix & match colors

E	G	0200	0501	0601	0800	0903	1300	1301	1302	1101	1001	1400	1500
C		0101	0200	0601			1300		1302	1101	1001	1400	1500



# HIGHLIGHTS

Made in Germany



Konfigurieren Sie Ihre Wunschfarbe



Griffmanschette für perfekten Schreibkomfort



Stabiler, glänzender Metallclip



Dokumentenechte Jumbomine Marathon mit 2.500m Schreiblänge – swiss made!



**0,90/St.** Preis bei 1.000 Stück inkl. einfarbigem Schaftdruck, zzgl. Vorkosten



**TIPP:**

Das Baukastensystem lässt auch verschiedene Minenausstattungen zu. Ein Upgrade mit unseren Softminen steigert den Schreibkomfort.

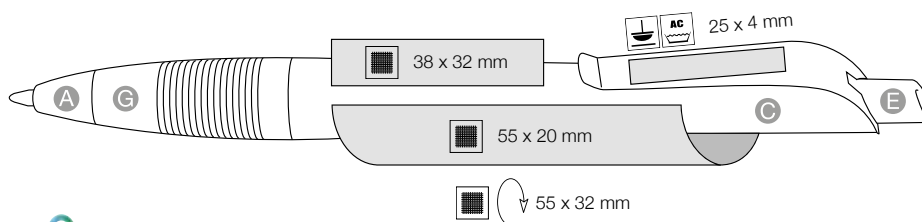

mix & match colors

E	G	0200	0501	0601	0800	0903	1300	1301	1302	1101	1001	1400	1500
A	C	0101	0200	0601			1300		1302	1101	1001	1400	1500

500 pcs.  
29 x 24 x 23 cm  
5,5 kg



Pencil Option

Club Transparent SI 38800



## HIGHLIGHTS

Made in Germany



Konfigurieren Sie Ihre Wunschfarbe



Große Griffmanschette für perfekten Schreibkomfort



Stabiler Edelstahlclip



Silber lackiertes Gehäuse



Dokumentenechte swiss made Großraummine Ultra mit 6.000m Schreiblänge



1,20/St. Preis bei 1.000 Stück inkl. einfarbigem Schaftdruck, zzgl. Vorkosten



TIPP:

Kostenloser Musterversand! Nutzen Sie unseren kostenlosen Musterservice und bestellen Sie Ihren Club in Ihrer Wunschfarbe!

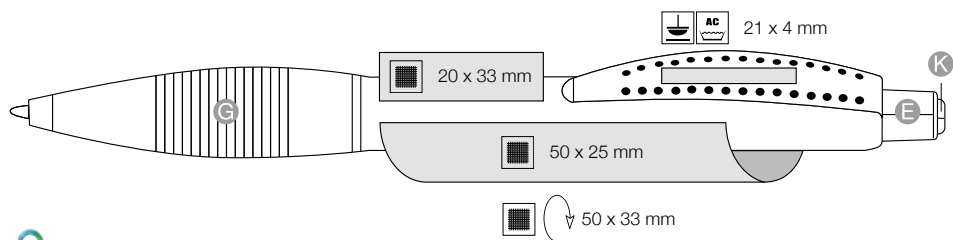

500 pcs.  
29 x 24 x 23 cm  
8,0 kg

Pencil Option

mix & match colors

E G K 0003 3210 3505 3521 3630 3634 3609 3806 4333 4303 4110 4378 4127 4031  
4044 4408 0419

# HIGHLIGHTS

Made in Germany



Konfigurieren Sie Ihre Wunschfarbe



Große Griffmanschette für perfekten Schreibkomfort



Stabiler Edelstahlclip



Dokumentenechte Jumbomine Marathon mit 2.500m Schreiblänge – swiss made!



**1,04/St.** Preis bei 1.000 Stück inkl. einfarbigem Schaftdruck, zzgl. Vorkosten



## TIPP:

Ab 10.000 Stück fertigen wir das Schreibgerät in Ihrer Wunschfarbe nach Pantone oder HKS\* – sprechen Sie uns an!

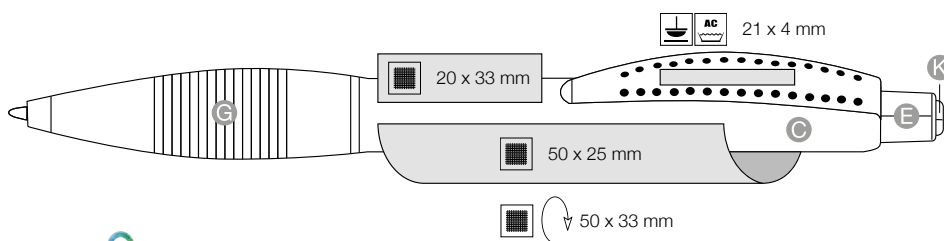

mix & match colors

G	0101	0200	0601	1300	1302	1101	1001	1400	1500			
E G K	0200	0501	0601	0800	0903	1300	1301	1302	1101	1001	1400	1500

500 pcs.  
29 x 24 x 23 cm  
7,0 kg

Pencil Option



## HIGHLIGHTS

Made in Germany



Konfigurieren Sie Ihre Wunschfarbe



Große Griffmanschette für perfekten Schreibkomfort



Stabiler Metallclip



Dokumentenechte Jumbomine Marathon mit 2.500m Schreiblänge – swiss made!



**0,87/St.** Preis bei 1.000 Stück inkl. einfarbigem Schaftdruck, zzgl. Vorkosten



**TIPP:**

Noch schöner schreiben: Ein Upgrade mit der Großraummine Ultra Super Soft\* sorgt für ein unglaublich softes Schreibgefühl. Fordern Sie ein kostenfreies Muster an.

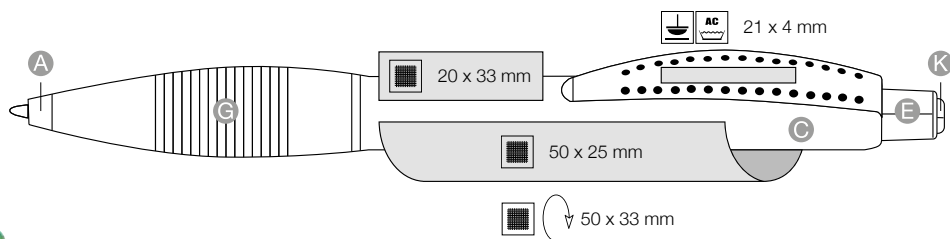

500 pcs.  
29 x 24 x 23 cm  
7,0 kg

mix & match colors

A C E G K 0003 3210 3505 3521 3630 3634 3609 3806 4333 4303 4110 4378 4127 4031  
4044 4408 0419

Pencil Option

# HIGHLIGHTS

Made in Germany



Konfigurieren Sie Ihre Wunschfarbe



Große Griffmanschette für perfekten Schreibkomfort



Stabiler Metallclip



Dokumentenechte x-20 Jogger Mine mit 2.000m Schreiblänge – swiss made!



**0,80/St.** Preis bei 1.000 Stück inkl. einfarbigem Schaftdruck, zzgl. Vorkosten



**TIPP:**

Nachhaltiger Werbeeinsatz mit längerer Schreibleistung: Statten Sie den Club mit der Großraummine Ultra\* aus und steigern Sie die Schreibleistung auf 6.000m. Damit erhöhen Sie die Einsatzdauer Ihres Werbeträgers um ein Vielfaches!

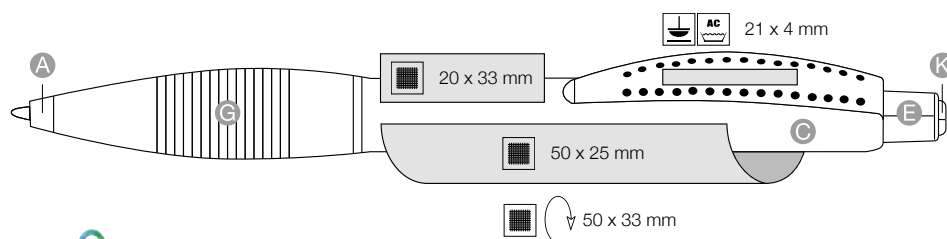

mix & match colors

A	C	0101	0200	0601	1300	1302	1101	1001	1400	1500				
E	G	K	0200	0501	0601	0800	0903	1300	1301	1302	1101	1001	1400	1500

500 pcs.  
29 x 24 x 23 cm  
7,0 kg



Pencil Option

## HIGHLIGHTS

Made in Germany



Konfigurieren Sie Ihre Wunschfarbe



Clipgeometrie und Hebelwirkung CAD gesteuert berechnet und nahezu unkaputtbar: Der Elegance Stahlclip für höchste Funktionalität



Dokumentenechte Jumbomine Marathon Soft für ein angenehm weiches Schreibgefühl



**0,90/St.** Preis bei 1.000 Stück inkl. einfarbigem Schaftdruck, zzgl. Vorkosten



**TIPP:**

Nutzen Sie unseren Online-Penbuilder für Ihre Konfiguration und lassen Sie Ihren Ideen mit unserem Baukastensystem und der LOGO-UPLOAD FUNKTION freien Lauf!

Elegance 05300



Marathon Soft

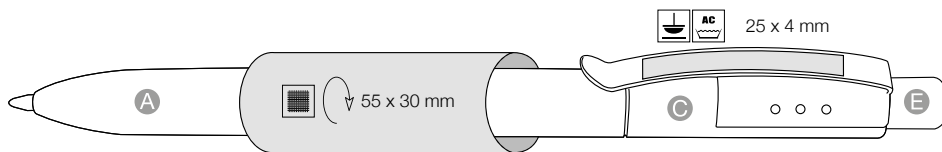

500 pcs.  
29 x 24 x 23 cm  
6,8 kg

mix & match colors

- A
- C
- E
- 0003
- 3210
- 3505
- 3521
- 3609
- 3634
- 3630
- 3806
- 3903
- 4333
- 4303
- 4110
- 4127
- 4031
- 4070
- 4044
- 4507

Pencil Option

# HIGHLIGHTS

Made in Germany



Konfigurieren Sie Ihre Wunschfarbe



Metallspitze und silber lackierter Clip



Dokumentenechte Jumbomine Marathon mit 2.500m Schreiblänge – swiss made!



**1,02/St.** Preis bei 1.000 Stück inkl. einfarbigem Schaftdruck, zzgl. Vorkosten



**TIPP:**

Kostenloser Musterversand! Nutzen Sie unseren kostenlosen Musterservice und bestellen Sie den Helia in Ihrer Wunschfarbe!

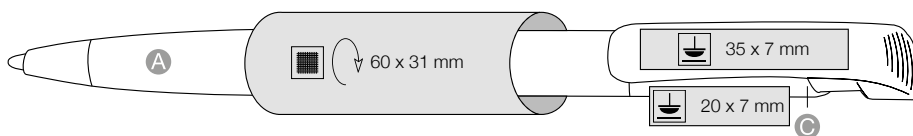

mix & match colors

- A C
- 3100
- 3210
- 3505
- 3521
- 3609
- 3634
- 3806
- 3917
- 4333
- 4303
- 4324
- 4110
- 4127
- 4031
- 4408
- 0419

500 pcs.  
29 x 24 x 23 cm  
6,0 kg



Pencil Option









## HIGHLIGHTS

Made in Germany



Konfigurieren Sie Ihre Wunschfarbe



Metallisierter Drücker in Dreikantform für wertige Optik



Dokumentenechte x-20 Jogger Softmine – swiss made!



Oberflächen-Mix: Mattierter Schaft mit poliertem Clip und Drücker



**0,63/St.** Preis bei 1.000 Stück inkl. einfarbigem Schaftdruck, zzgl. Vorkosten



**TIPP:**

Nachhaltiger Werbeeinsatz mit längerer Schreibleistung: Ein Upgrade mit der Großraummine Ultra Soft\* steigert die Schreibleistung auf 4.000m – für noch längeren Schreibgenuss!

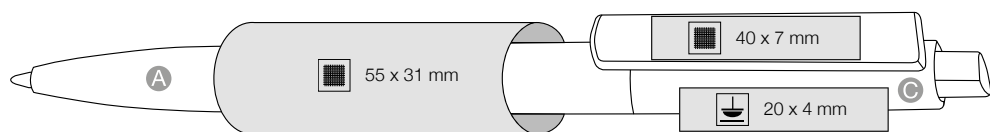

500 pcs.  
29 x 24 x 23 cm  
5,5 kg

mix & match colors

- A C
- 0101
- 0306
- 0200
- 0201
- 0601
- 0642
- 0810
- 1300
- 1369
- 1302
- 1101
- 4076
- 1001
- 1400
- 1407
- 0422
- 1500

Pencil Option

# HIGHLIGHTS

Made in Germany



Konfigurieren Sie Ihre Wunschfarbe



CI-Clip – Wir fertigen den Clip ganz individuell nach Ihren Vorgaben



Oberflächen-Mix: Mattierter Schaft mit poliertem Clip und Drücker



Dokumentenechte x-20 Jogger Softmine – swiss made!



**0,70/St.** Preis bei 5.000 Stück zzgl. Druckkosten + anteilige Werkzeugkosten



**TIPP:**

Der Eyecatcher! Der nach Ihren Vorgaben gefertigte und bedruckte Clip macht den Crest einzigartig. Mindestauflage nur 5.000 Stück

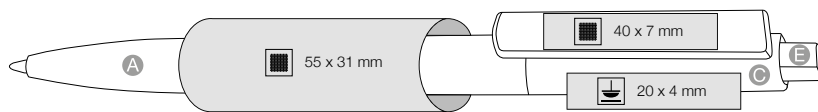

mix & match colors

A	C	0101	0306	0200	0201	0601	0642	0810	1300	1369	1302	1101	4076	1001	1400	1407	0422	1500				
E		0101	0306	0200	0201	0501	0601	0642	0800	0810	0903	1300	1301	1369	1302	1101	4076	1001	1400	1407	0422	1500

500 pcs.  
29 x 24 x 23 cm  
5,5 kg



Pencil Option



## HIGHLIGHTS

Made in Germany



Konfigurieren Sie Ihre Wunschfarbe



Oberflächen-Mix: Mattierter Schaft mit poliertem Clip und Drücker



Dokumentenechte x-20 Jogger Softmine – swiss made!



**0,51/St.** Preis bei 1.000 Stück inkl. einfarbigem Schaftdruck, zzgl. Vorkosten



**TIPP:**

Rundumdruck auf dem Schaft: Wir drucken mehrere Logos in der gleichen Farbe in einem einzigen Druckvorgang! Das spart Kosten und lässt vielfache Gestaltungsmöglichkeiten zu.

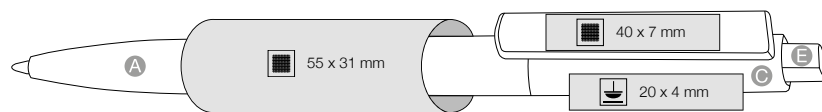
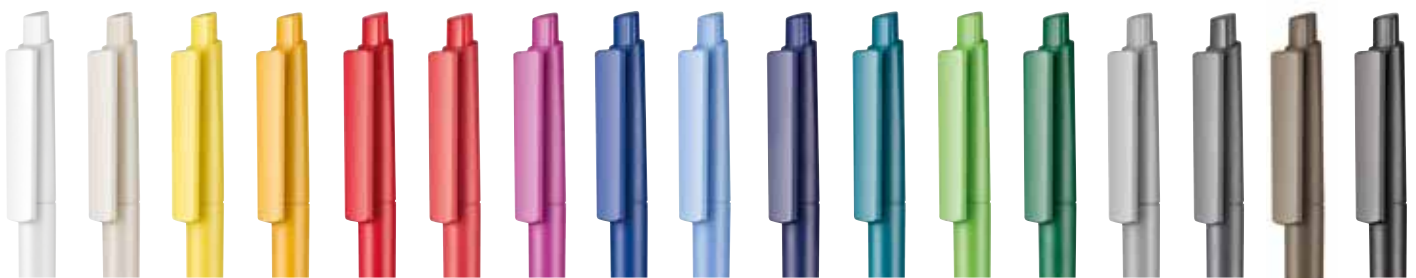

500 pcs.  
29 x 24 x 23 cm  
5,5 kg

Pencil Option

mix & match colors

A	C	0101	0306	0200	0201	0601	0642	0810	1300	1389	1302	1101	4076	1001	1400	1407	0422	1500				
E		0101	0306	0200	0201	0501	0601	0642	0800	0810	0903	1300	1301	1389	1302	1101	4076	1001	1400	1407	0422	1500

# HIGHLIGHTS

Made in Germany



Konfigurieren Sie Ihre Wunschfarbe



Oberflächen-Mix: Mattierter Schaft mit poliertem Clip und Drücker



Dokumentenechte Jumbomine Marathon Soft für angenehm weiches Schreibgefühl



**0,60/St.** Preis bei 1.000 Stück inkl. einfarbigem Schaftdruck, zzgl. Vorkosten



**TIPP:**

Ab 10.000 Stück fertigen wir das Schreibgerät in Ihrer Wunschfarbe nach Pantone oder HKS\* – sprechen Sie uns an!

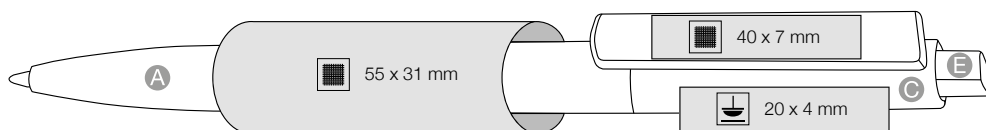

mix & match colors

A	C	E	3100	3210	3505	3547	3609	3634	3630	3806	3903	4333	4303	4110	4127
			4031	4070	4044	4507									

500 pcs.  
29 x 24 x 23 cm  
5,5 kg



Pencil Option



## HIGHLIGHTS

Made in Germany



Konfigurieren Sie Ihre Wunschfarbe



Oberflächen-Mix: Mattierter Schaft mit poliertem Clip und Drücker



Dokumentenechte x-20 Jogger Softmine – swiss made!



**0,51/St.** Preis bei 1.000 Stück inkl. einfarbigem Schaftdruck, zzgl. Vorkosten



**TIPP:**

Mit dem Digitaldruck auf dem Clip setzen wir Ihre farbigen Logos in Szene! Bilddrucke und Farbverläufe werden perfekt umgesetzt und machen Ihr Schreibgerät einzigartig!

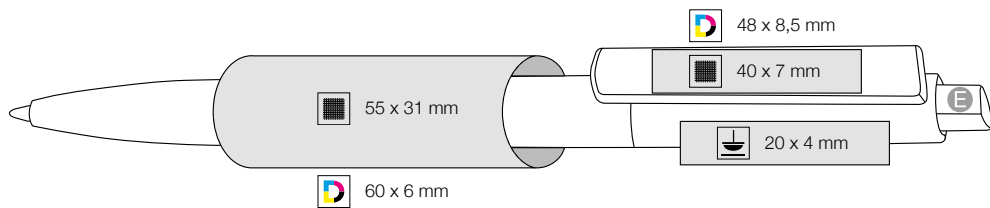

500 pcs.  
29 x 24 x 23 cm  
5,5 kg

Pencil Option

mix & match colors

- |   |      |      |      |      |      |      |      |      |      |      |      |      |      |      |
|---|------|------|------|------|------|------|------|------|------|------|------|------|------|------|
| E | 0003 | 3210 | 3505 | 3547 | 3609 | 3634 | 3630 | 3806 | 3903 | 4333 | 4303 | 4110 | 4127 | 4031 |
|   | 4070 | 4044 | 4507 |      |      |      |      |      |      |      |      |      |      |      |

# HIGHLIGHTS

Made in Germany



Konfigurieren Sie Ihre Wunschfarbe



Metallisierte Spitze



Dokumentenechte Jumbomine Marathon mit 2.500m Schreiblänge – swiss made!



**0,61/St.** Preis bei 1.000 Stück inkl. einfarbigem Schaftdruck, zzgl. Vorkosten



## TIPP:

Nachhaltiger Werbeeinsatz mit längerer Schreibleistung: Ein Upgrade mit der Großraummine Ultra\* steigert die Schreibleistung auf 6.000m. Damit erhöhen Sie die Einsatzdauer Ihres Werbeträgers!

Marathon

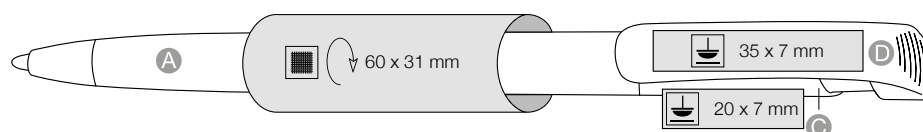

mix & match colors

D	0101	0200	0201	0501	0601	0800	0903	1300	1301	1302	1101	4076	1001	1400	1500
A C	0101	0200			0601			1300		1302	1101	4076	1001	1400	1500

500 pcs.  
29 x 24 x 23 cm  
5,0 kg



Pencil Option



## HIGHLIGHTS

Made in Germany



Konfigurieren Sie Ihre Wunschfarbe



Metallisierte Spitze



Dokumentenechte Jumbomine Marathon mit 2.500m Schreiblänge – swiss made!



**0,66/St.** Preis bei 1.000 Stück inkl. einfarbigem Schaftdruck, zzgl. Vorkosten



**TIPP:**

Nutzen Sie unseren Online-Penbuilder für Ihre Konfiguration und lassen Sie Ihren Ideen mit unserem Baukastensystem freien Lauf!

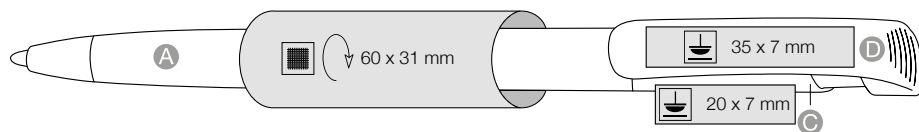

500 pcs.  
29 x 24 x 23 cm  
5,0 kg

mix & match colors

- A
- C
- D
- 3210
- 3505
- 3521
- 3609
- 3634
- 3630
- 3806
- 3903
- 4333
- 4303
- 4110
- 4127
- 4031
- 4070
- 4044
- 4507

Pencil Option



# HIGHLIGHTS

Made in Germany



Konfigurieren Sie Ihre Wunschfarbe



Transparentes Gehäuse – optional weißer Clip in der Modellvariante 42025



Dokumentenechte Jumbomine Marathon mit 2.500m Schreiblänge – swiss made!



**0,48/St.** Preis bei 1.000 Stück inkl. einfarbigem Schaftdruck, zzgl. Vorkosten



## TIPP:

Rundumdruck auf dem Schaft: Wir drucken mehrere Logos in der gleichen Farbe in einem einzigen Druckvorgang! Das spart Kosten und lässt vielfache Gestaltungsmöglichkeiten zu.



Clear Transparent S 42025

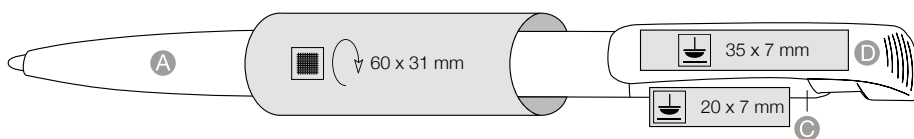

mix & match colors

A	C	D	0003	3210	3505	3521	3609	3634	3630	3806	3903	4333	4303	4110	4127	4031
			4070	4044	4507											

500 pcs.  
29 x 24 x 23 cm  
5,5 kg



Clear ST 42023



## HIGHLIGHTS

Made in Germany



Konfigurieren Sie Ihre Wunschfarbe



Poliertes Gehäuse – optional transparenter Clip in der Modellvariante 42023



Dokumentenechte x-20 Jogger Mine mit 2.000m Schreiblänge – swiss made!



**0,39/St.** Preis bei 1.000 Stück inkl. einfarbigem Schaftdruck, zzgl. Vorkosten



### TIPP:

Das Baukastensystem lässt auch verschiedene Minenausstattungen zu. Ein Upgrade mit unseren Softminen steigert den Schreibkomfort.

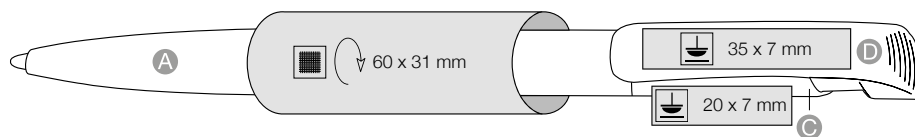

500 PCS.  
29 x 24 x 23 cm  
5,5 KG

Pencil Option

mix & match colors

D	0101	0200	0201	0501	0601	0800	0903	1300	1301	1302	1101	4076	1001	1400	1500
A	C	0101	0200		0601			1300		1302	1101	4076	1001	1400	1500
D		0003	3210	3505	3521	3609	3634	3630	3806	3903	4333	4303	4110	4127	4031
			4070	4044	4507										

# HIGHLIGHTS

Made in Germany



Gestalten Sie Ihr Wunschmodell



Silber lackiertes Gehäuse mit transparent-gefrostetem Clip – optional silberner Clip in der Modellvariante 52000



Dokumentenechte x-20 Jogger Mine mit 2.000m Schreiblänge – swiss made!



**0,53/St.** Preis bei 1.000 Stück inkl. einfarbigem Schaftdruck, zzgl. Vorkosten



## TIPP:

Nachhaltiger Werbeeinsatz mit längerer Schreibleistung: Ein Upgrade mit der Großraummine Ultra\* steigert die Schreibleistung auf 6.000m. Damit steigern Sie die Einsatzdauer Ihres Schreibgeräts!



Clear Silver 52000

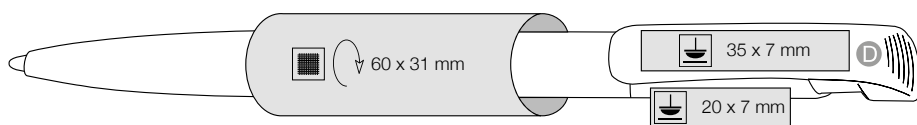

- D 3100
- 3210
- 3505
- 3521
- 3609
- 3634
- 3806
- 3917
- 3903
- 4333
- 4303
- 4324
- 4110
- 4127
- 4031
- 4020
- 4408
- 0419

500 pcs.  
29 x 24 x 23 cm  
5,5 kg



Pencil Option

Clear Frozen SI 42000



## HIGHLIGHTS

Made in Germany



Konfigurieren Sie Ihre Wunschfarbe



Transparent-gefrostetes Gehäuse – optional silberner Clip in der Modellvariante 42000



Dokumentenechte Jumbomine Marathon mit 2.500m Schreiblänge – swiss made!



**0,47/St.** Preis bei 1.000 Stück inkl. einfarbigem Schaftdruck, zzgl. Vorkosten



**TIPP:**

Ab 10.000 Stück fertigen wir das Schreibgerät in Ihrer Wunschfarbe nach Pantone oder HKS\* – sprechen Sie uns an!

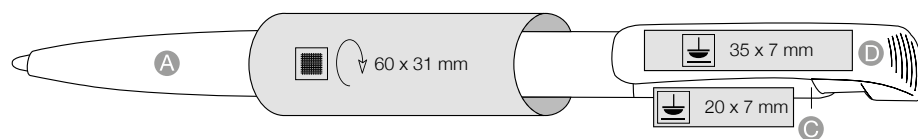

mix & match colors

A	C	D	3100	3210	3505	3521	3609	3634	3806	3917	3903	4333	4303	4324	4110	4127	4031
			4020	4408	0419												



500 pcs.  
29 x 24 x 23 cm  
5,5 kg

# HIGHLIGHTS

Made in Germany



Konfigurieren Sie Ihre Wunschfarbe



Mattes Gehäuse



Dokumentenechte x-20 Jogger Mine mit 2.000m Schreiblänge – swiss made!



**0,39/St.** Preis bei 1.000 Stück inkl. einfarbigem Schaftdruck, zzgl. Vorkosten



**TIPP:**

Nutzen Sie unseren Online-Penbuilder für Ihre Konfiguration und lassen Sie Ihren Ideen mit unserem Baukastensystem freien Lauf!

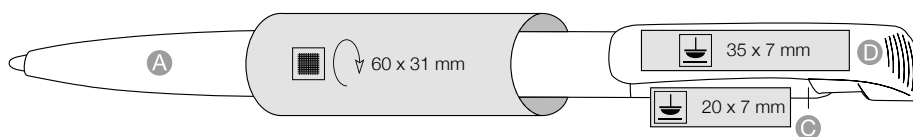

mix & match colors

D	0101	0200	0201	0501	0601	0800	0903	1300	1301	1302	1101	4076	1001	1400	1500
A C	0101	0200			0601			1300		1302	1101	4076	1001	1400	1500

500 pcs.  
29 x 24 x 23 cm  
5,5 kg



Pencil Option

Clear SG 42002

Clear Gold 52001



## HIGHLIGHTS

Made in Germany



Konfigurieren Sie Ihre Wunschfarbe



Transparent-gefrostetes Gehäuse mit gold lackiertem Clip – optional uni gold lackiert in der Modellvariante 52001\* und Gehäuse Vollfarben mit gold lackiertem Clip in der Version 42002\*



Dokumentenechte Jumbomine Marathon mit 2.500m Schreiblänge – swiss made!



**0,53/St.** Preis bei 1.000 Stück inkl. einfarbigem Schaftdruck, zzgl. Vorkosten



**TIPP:**

Das Baukastensystem lässt auch verschiedene Minenausstattungen zu. Ein Upgrade mit unseren Softminen steigert den Schreibkomfort.

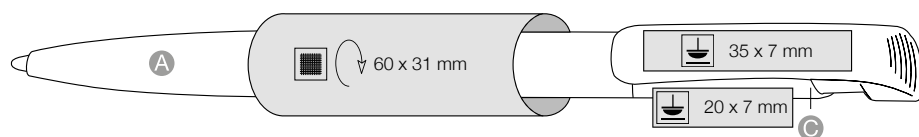

mix & match colors

A	C	3100	3210	3505	3521	3609	3634	3806	3917	3903	4333	4303	4324	4110	4127	4031
		4020	4408	0419												

500 pcs.  
29 x 24 x 23 cm  
5,5 kg

# HIGHLIGHTS

Made in Germany



Konfigurieren Sie Ihre Wunschfarbe



Transparentes Gehäuse



Dokumentenechte Jumbomine Marathon Soft für angenehm weiches Schreibgefühl



**0,50/St.** Preis bei 1.000 Stück inkl. einfarbigem Schaftdruck, zzgl. Vorkosten



**TIPP:**

Rundumdruck auf dem Schaft: Wir drucken mehrere Logos in der gleichen Farbe in einem einzigen Druckvorgang! Das spart Kosten und lässt vielfache Gestaltungsmöglichkeiten zu.

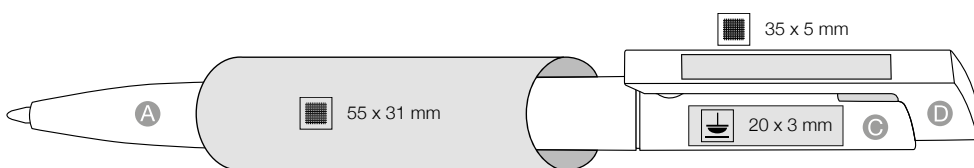

mix & match colors

- A
- C
- D
- 0003
- 3210
- 3505
- 3547
- 3609
- 3634
- 3630
- 3806
- 3903
- 4333
- 4303
- 4110
- 4127
- 4031
- 4070
- 4044
- 4507

500 pcs.  
29 x 24 x 23 cm  
5,0 kg



Pencil Option

Fresh 05800



Jogger Soft

## HIGHLIGHTS

Made in Germany



Konfigurieren Sie Ihre Wunschfarbe



Weißes Gehäuse mit transparentem Clip – in der Option 05800 Clip auch in Vollfarben



Dokumentenechte x-20 Jogger Softmine – swiss made!



**0,41/St.** Preis bei 1.000 Stück inkl. einfarbigem Schaftdruck, zzgl. Vorkosten



### TIPP:

Nachhaltiger Werbeeinsatz mit längerer Schreibleistung: Ein Upgrade mit der Großraummine Ultra Soft\* steigert die Schreibleistung auf 4.000m – für noch längeren Schreibgenuss!

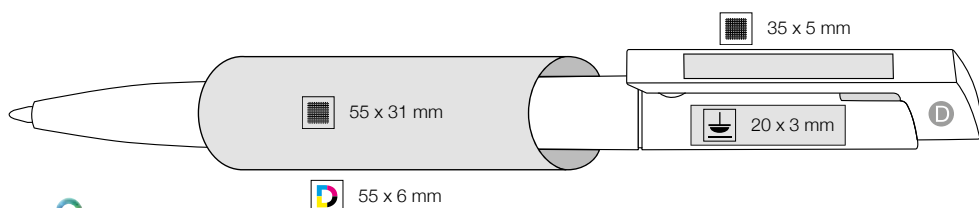

500 pcs.  
29 x 24 x 23 cm  
5,0 kg

Pencil Option

mix & match colors

- D 0003
- 3210
- 3505
- 3547
- 3609
- 3634
- 3630
- 3806
- 3903
- 4333
- 4303
- 4110
- 4127
- 4031
- 4070
- 4044
- 4507



# HIGHLIGHTS

Made in Germany



Konfigurieren Sie Ihre Wunschfarbe



Soft-Touch Oberfläche



Perfekte Werbedrucke auf dem Schaft: Der Druck liegt geschützt und dauerhaft haltbar unter dem Soft-Lack



Gehäuse Vollfarben, Clip transparent – optional mit transparentem Gehäuse in der Version 15801\*



Dokumentenechte x-20 Jogger Softmine – swiss made!



**0,88/St.** Preis bei 1.000 Stück inkl. einfarbigem Schaftdruck, zzgl. Vorkosten



**TIPP:**

Kostenloser Musterversand! Nutzen Sie unseren kostenlosen Musterservice, bestellen Sie Ihren Fresh Soft in Ihrer Wunschfarbe und erleben Sie mit Ihrem Testmuster die tolle Haptik der Soft-Touch Oberfläche.

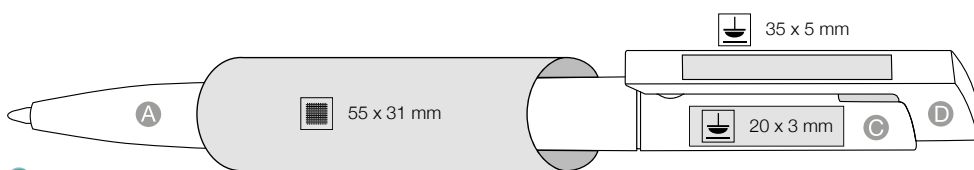

mix & match colors

A	C	0200	0601	1001	4076	1101	1300	1302	1400	1500				
D	0003	3210	3505	3547	3609	3634	3630	3806	3903	4333	4303	4110	4127	4031
		4070	4044	4507										

500 pcs.  
29 x 24 x 23 cm  
5,0 kg





## HIGHLIGHTS

Made in Germany



Gestalten Sie Ihr Wunschmodell



Poliertes Gehäuse mit transparentem Clip – optional transparentes Oberteil in der Modellvariante 48700 und Gehäuse Vollfarben in der Version 08700



Dokumentenechte x-20 Jogger Softmine – swiss made!



**0,38/St.** Preis bei 1.000 Stück inkl. einfarbigem Schaftdruck, zzgl. Vorkosten



### TIPP:

Ab 10.000 Stück fertigen wir das Schreibgerät in Ihrer Wunschfarbe nach Pantone oder HKS\* – sprechen Sie uns an!

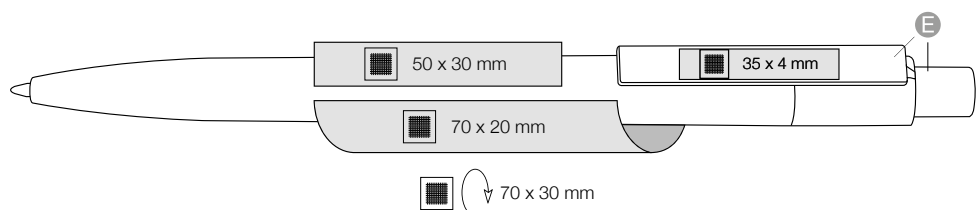

500 pcs.  
29 x 24 x 23 cm  
6,0 kg

Pencil Option



## HIGHLIGHTS

 Ritter Global

 Drehkugelschreiber mit transparentem Gehäuse

 Metallspitze

 Gehäuse Vollfarben in der Version 00123

 Schön schreibende Budget Großraummine

 **0,44/St.** Preis bei 1.000 Stück inkl. einfarbigem Schaftdruck, zzgl. Vorkosten

 **TIPP:**

Kostenloser Musterversand! Nutzen Sie unseren kostenlosen Musterservice und bestellen Sie Ihr Ansichtsexemplar in Ihrer Wunschfarbe!

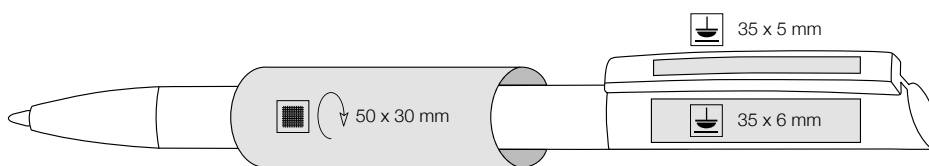

3229	3521	3609	3630	3937	4303	4070	4031	4507
0101	0241	0601	1302	4076	1500	1390		

500 pcs.  
29 x 24 x 23 cm  
7,0 kg 



## HIGHLIGHTS

Ritter Global

Drehkugelschreiber mit transparentem Gehäuse

Metallspitze und Metallclip

Werbung auf dem Clip als Ätzung oder Lasergravur möglich

Schön schreibende Budget Großraummine

**0,62/St.** Preis bei 1.000 Stück inkl. einfarbigem Schaftdruck, zzgl. Vorkosten

**TIPP:**

Rundumdruck auf dem Schaft: Wir drucken mehrere Logos in der gleichen Farbe in einem einzigen Druckvorgang! Das spart Kosten und lässt vielfache Gestaltungsmöglichkeiten zu.

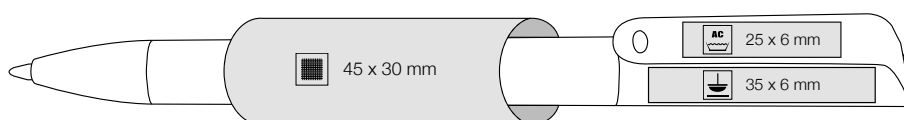

500 pcs.  
29 x 24 x 23 cm  
7,0 kg

3229 3521 3609 3630 3937 4303 4070 4031 4507

## HIGHLIGHTS

 Ritter Global

Drehkugelschreiber mit poliertem Gehäuse



Metallspitze und Metallclip



Werbung auf dem Clip als Ätzung oder Lasergravur möglich



Schön schreibende Budget Großraummine

**0,62/St.** Preis bei 1.000 Stück inkl. einfarbigem Schaftdruck, zzgl. Vorkosten**TIPP:**

Kostenloser Musterversand! Nutzen Sie unseren kostenlosen Musterservice und bestellen Sie Ihr Ansichtsexemplar in Ihrer Wunschfarbe

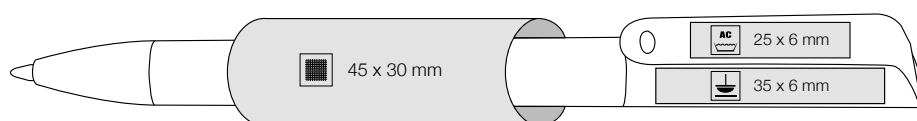
 Budget

0101	0241	0601	1302	1500
------	------	------	------	------

500 pcs.  
29 x 24 x 23 cm  
7,0 kg





## HIGHLIGHTS

Ritter Global

Drehkugelschreiber mit transparentem Gehäuse

Metallspitze und Metallclip

Schön schreibende Budget Großraummine

**0,62/St.** Preis bei 1.000 Stück inkl. einfarbigem Schaftdruck, zzgl. Vorkosten

**TIPP:**

Rundumdruck auf dem Schaft: Wir drucken mehrere Logos in der gleichen Farbe in einem einzigen Druckvorgang! Das spart Kosten und lässt vielfache Gestaltungsmöglichkeiten zu.

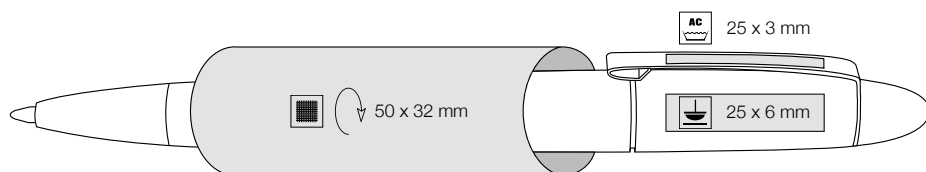

500 pcs.  
40 x 20 x 30 cm  
7,0 kg

3229 3521 3609 3630 3937 4303 4070 4031 4507

## HIGHLIGHTS

 Ritter Global

Drehkugelschreiber mit poliertem Gehäuse



Metallspitze und Metallclip



Schön schreibende Budget Großraummine

**0,62/St.** Preis bei 1.000 Stück inkl. einfarbigem  
Schaffdruck, zzgl. Vorkosten
**TIPP:**

Kostenloser Musterversand! Nutzen Sie unseren kostenlosen  
Musterservice und bestellen Sie Ihr Ansichtsexemplar in Ihrer  
Wunschfarbe!

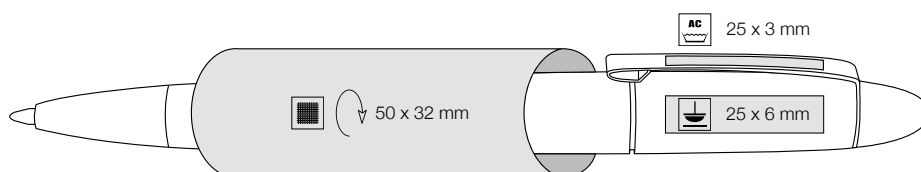

0101	0241	0601	1302	1500
------	------	------	------	------

500 pcs.  
40 x 20 x 30 cm  
7,0 kg



All-Star Silver 50070



Marathon

## HIGHLIGHTS

Made in Germany



Konfigurieren Sie Ihre Wunschfarbe



Transparent-gefrostetes Gehäuse – optional silbernes Gehäuse in der Modellvariante 50070\*



Dokumentenechte Jumbomine Marathon mit 2.500m Schreiblänge – swiss made!



**0,50/St.** Preis bei 1.000 Stück inkl. einfarbigem Schaftdruck, zzgl. Vorkosten



### TIPP:

Mit längerer Schreibleistung den nachhaltigen Werbeeinsatz steigern: Ein Upgrade mit der Großraummine Ultra\* erhöht die Schreibleistung auf 6.000m. Damit erhöhen Sie die Einsatzdauer Ihres Werbeträgers!

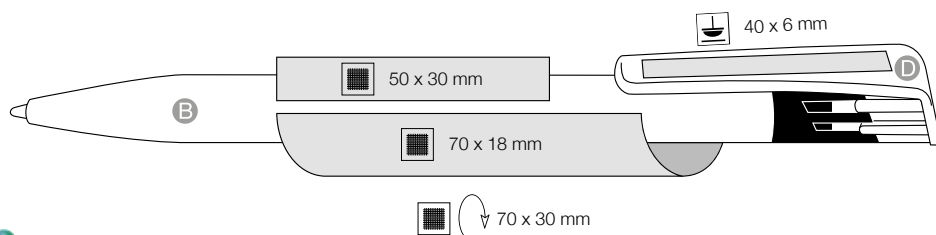

500 pcs.  
29 x 24 x 23 cm  
5,5 kg

mix & match colors

- B
- D
- 3100
- 3210
- 3505
- 3521
- 3609
- 3634
- 3806
- 3917
- 4333
- 4324
- 4110
- 4127
- 4031
- 4408
- 0419



# HIGHLIGHTS

Made in Germany



Konfigurieren Sie Ihre Wunschfarbe



Gehäuse in Volltonfarben mit transparenter Hülse – optional gefrostetes Gehäuse in der Modellvariante 10070\*



Dokumentenechte x-20 Jogger Mine mit 2.000m Schreiblänge – swiss made!



**0,38/St.** Preis bei 1.000 Stück inkl. einfarbigem Schaftdruck, zzgl. Vorkosten



## TIPP:

Das Baukastensystem lässt auch verschiedene Minenausstattungen zu. Ein Upgrade mit unseren Softminen steigert den Schreibkomfort.



All-Star-Frozen 10070

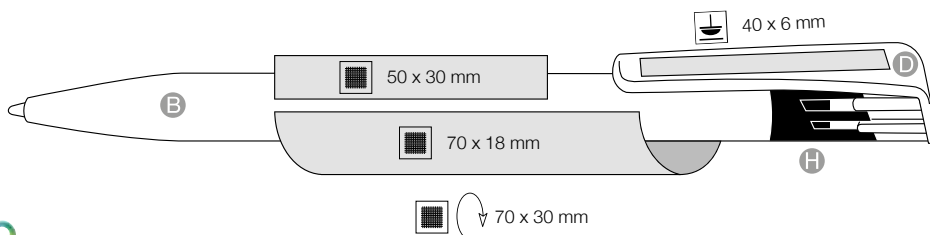

mix & match colors

H	3100	3210	3505	3521	3609	3634	3806	3917	4333	4324	4110	4127	4031	4020	4408	0419
B	D	0101	0200	0601	1300	1302	1101	1001	1400	1500						

500 pcs.  
29 x 24 x 23 cm  
5,0 kg



Pencil Option



## HIGHLIGHTS

Ritter Global



Drehkugelschreiber mit silber lackiertem Gehäuse



Clip in verschiedenen transparenten und gedeckten Farben



Schön schreibende Budget Großraummine



**0,45/St.** Preis bei 1.000 Stück inkl. einfarbigem Schafdruck, zzgl. Vorkosten



**TIPP:**

Kostenloser Musterversand! Nutzen Sie unseren kostenlosen Musterservice und bestellen Sie Ihr Ansichtsexemplar in Ihrer Wunschfarbe!

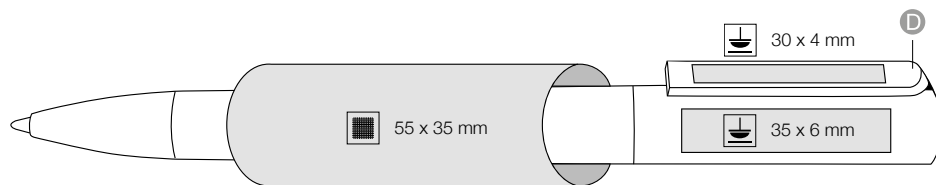
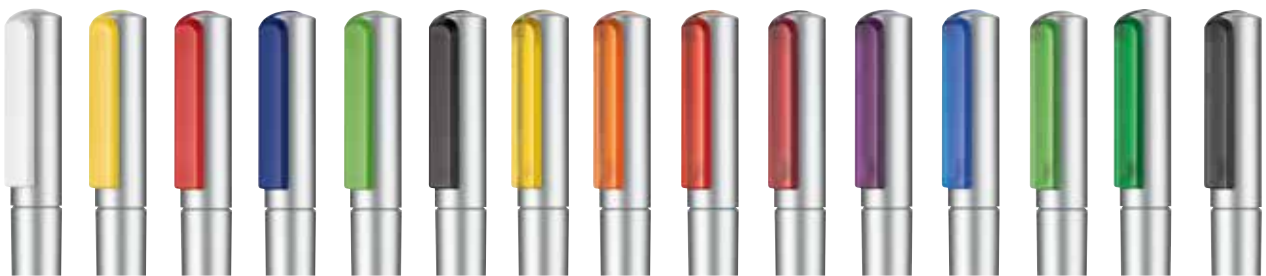



500 pcs.  
29 x 24 x 23 cm  
5,0 kg

**D** 0101 0241 0601 1302 4076 1500 3229 3521 3609 3630 3937 4303 4070 4031 4507

# HIGHLIGHTS

 Ritter Global

 Drehkugelschreiber mit schwarzem oder weißem Gehäuse mit Clip in verschiedenen transparenten, gedeckten und neon Farben

 Schön schreibende Budget Großraummine

 **0,39/St.** Preis bei 1.000 Stück inkl. einfarbigem Schaftdruck, zzgl. Vorkosten

 **TIPP:**

Rundumdruck auf dem Schaft: Wir drucken mehrere Logos in der gleichen Farbe in einem einzigen Druckvorgang! Das spart Kosten und lässt vielfache Gestaltungsmöglichkeiten zu.



Budget

Split NEON 00126

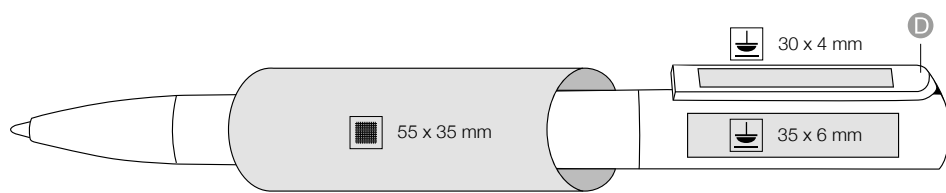

- 
- 
- 
- 
- 
- 
- 
- 
- 
- 
- 
- 
- 
- 
- 
- 
- 
- 
- 
- 
- 
- 
- 
- 
- 
- 
- 

500 pcs.  
29 x 24 x 23 cm  
5,0 kg



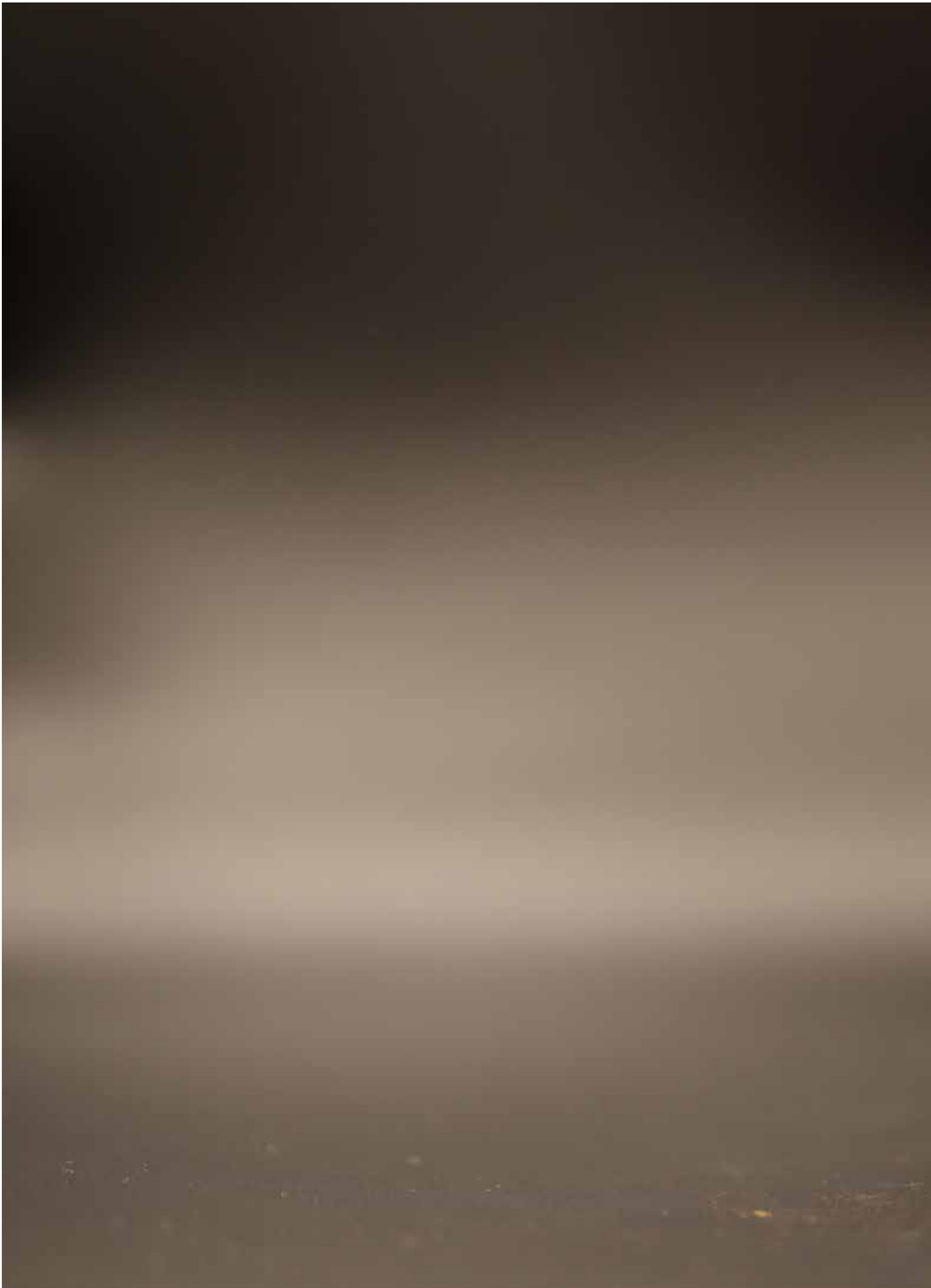

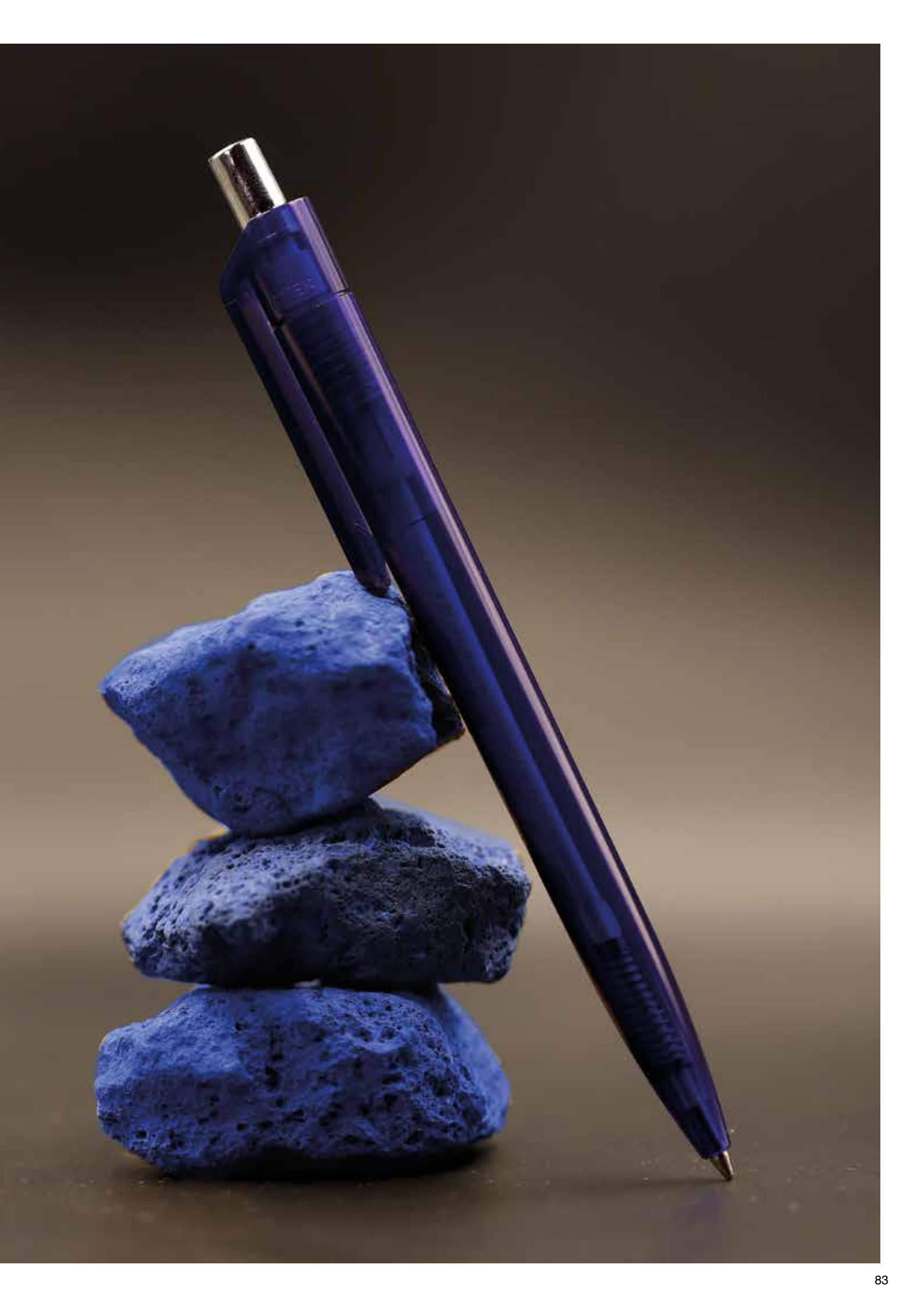

Insider Soft STM 02313



## HIGHLIGHTS

Made in Germany



Konfigurieren Sie Ihre Wunschfarbe



Soft-Touch Oberfläche



Perfekte Werbedrucke auf dem Schaft: Der Druck liegt geschützt und dauerhaft haltbar unter dem Soft-Lack



In der Version 02313\* mit metallisiertem Drücker



Dokumentenechte x-20 Jogger Mine mit 2.000m Schreiblänge – swiss made!



**0,71/St.** Preis bei 1.000 Stück inkl. einfarbigem Schaftdruck, zzgl. Vorkosten



**TIPP:**

Mit längerer Schreibleistung den nachhaltigen Werbeeinsatz steigern: Ein Upgrade mit der Großraummine Ultra\* erhöht die Schreibleistung auf 6.000m. Damit erhöhen Sie die Einsatzdauer Ihres Werbeträgers!

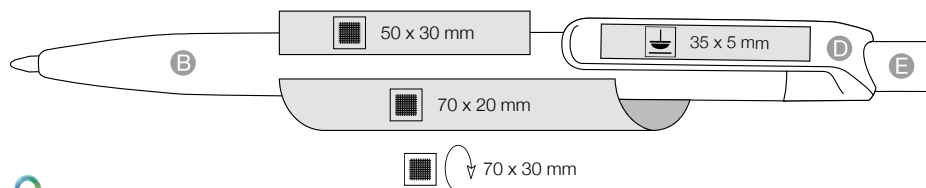

mix & match colors

B	0200	0601	1001	4076	1101	1300	1302	1400	1500							
D	E	0003	3210	3505	3547	3609	3634	3630	3806	3903	4333	4303	4110	4127	4031	4070
		4044	4507													

500 pcs.  
29 x 24 x 23 cm  
5,0 kg

# HIGHLIGHTS

Made in Germany



Konfigurieren Sie Ihre Wunschfarbe



Transparenter Schaft mit Prisma-Optik!



In der Version 12302\* mit metallisiertem Drücker



Dokumentenechte Jumbomine Marathon mit 2.500m Schreiblänge – swiss made!



**0,39/St.** Preis bei 1.000 Stück inkl. einfarbigem Schaftdruck, zzgl. Vorkosten



## TIPP:

Das Baukastensystem lässt auch verschiedene Minenausstattungen zu. Ein Upgrade mit unseren Softminen steigert den Schreibkomfort.



Insider Transparent M 12302

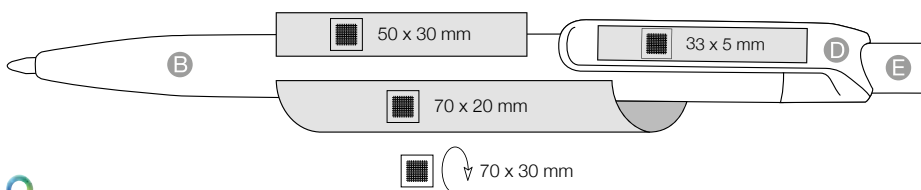

mix & match colors

B	D	E	0003	3210	3505	3547	3609	3634	3630	3806	3903	4333	4303	4110	4127	4031
			4070	4044	4507											

500 pcs.  
29 x 24 x 23 cm  
5,0 kg



Insider-STM 02312

Insider-ST 02310



## HIGHLIGHTS

Made in Germany



Konfigurieren Sie Ihre Wunschfarbe



Transparenter Schaft mit Prisma-Optik!



In den Versionen 02310 mit weißem Schaft und 02312\* zusätzlich mit metallisiertem Drücker\*



Dokumentenechte x-20 Jogger Mine mit 2.000m Schreiblänge – swiss made!



**0,35/St.** Preis bei 1.000 Stück inkl. einfarbigem Schaftdruck, zzgl. Vorkosten



**TIPP:**

Mit dem Digitaldruck auf dem Clip setzen wir Ihre farbigen Logos in Szene! Bilddrucke und Farbverläufe werden perfekt umgesetzt und machen Ihr Schreibgerät einzigartig!

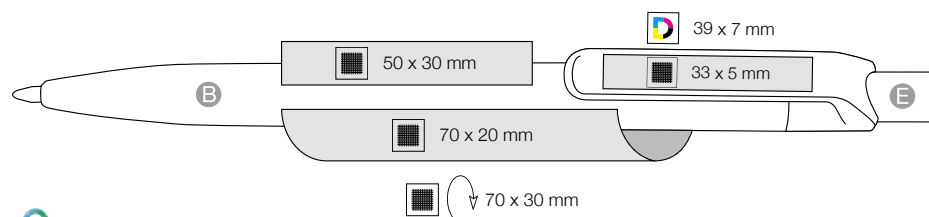

mix & match colors

- B E 0003
- 3210
- 3505
- 3547
- 3609
- 3634
- 3630
- 3806
- 3903
- 4333
- 4303
- 4110
- 4127
- 4031
- 4070
- 4044
- 4507

500 pcs.  
29 x 24 x 23 cm  
5,0 kg



# HIGHLIGHTS

Made in Germany



Konfigurieren Sie Ihre Wunschfarbe



Drehmechanik und transparent-gefrostetes Gehäuse



Dokumentenechte Jumbomine Marathon mit 2.500m Schreiblänge – swiss made!



**0,34/St.** Preis bei 1.000 Stück inkl. einfarbigem Schaftdruck, zzgl. Vorkosten



**TIPP:**

Ab 10.000 Stück fertigen wir das Schreibgerät in Ihrer Wunschfarbe nach Pantone oder HKS\* – sprechen Sie uns an!

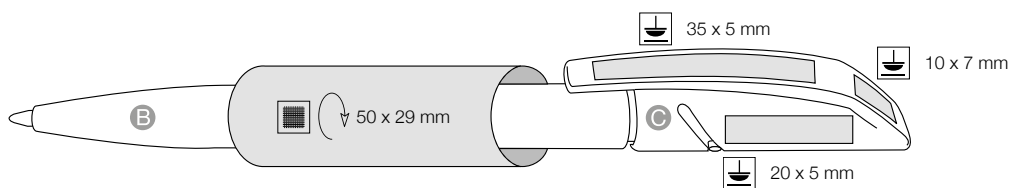

mix & match colors

- B C
- 3100
- 3210
- 3505
- 3521
- 3609
- 3634
- 3806
- 3917
- 4333
- 4303
- 4110
- 4127
- 4031
- 4408
- 0419

500 pcs.  
29 x 24 x 23 cm  
5,0 kg





## HIGHLIGHTS

Ritter Global

- Druckkugelschreiber mit silber lackierten Applikationen
- Schaft in gedeckten Farben
- Schön schreibende Budget Großraummine
- 0,35/St.** Preis bei 1.000 Stück inkl. einfarbigem Schaftdruck, zzgl. Vorkosten

**TIPP:**

Ihre Werbebotschaft auf dem Clip - besonders ausdrucksvoll im farnefrohen Digitaldruck!

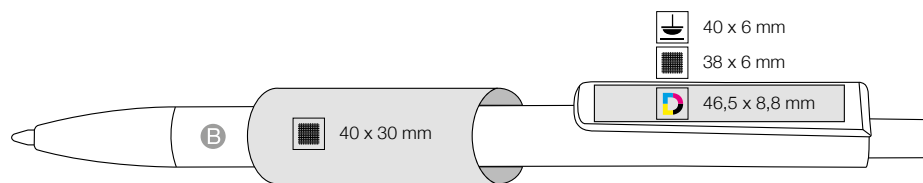





500 pcs.  
29 x 24 x 23 cm  
4 kg

**B** 0101 1302 0422 1407 1500

## HIGHLIGHTS

 Ritter Global

-  Druckkugelschreiber mit silber lackiertem Clip und Drücker
-  Schaft und Spitze in transparenten Farben
-  Schön schreibende Budget Großraummine
-  **0,37/St.** Preis bei 1.000 Stück inkl. einfarbigem Schaftdruck, zzgl. Vorkosten

 **TIPP:**

Der Eyecatcher: Ihr farbenfroher Clipdruck im Digitaldruckverfahren!

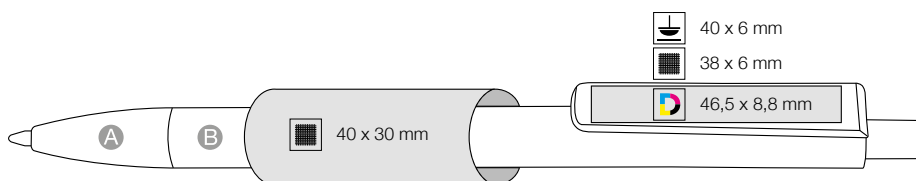

A B 3229 3609 3937 4303 4031 4507

500 pcs.  
29 x 24 x 23 cm  
4 kg





## HIGHLIGHTS

 Ritter Global



Druckkugelschreiber mit Soft-Touch Oberfläche



Schwarzes Gehäuse



Schön schreibende Budget Großraummine



**0,50/St.** Preis bei 1.000 Stück inkl. einfarbigem Clipdruck, zzgl. Vorkosten



### TIPP:

Hohe Wertigkeit durch Soft-Touch Feeling zum attraktiven Preis mit großer Druckfläche auf dem Clip



500 pcs.  
29 x 24 x 23 cm  
4 kg

## HIGHLIGHTS

 Ritter Global



Druckkugelschreiber mit einzigartigem Griffbereich:  
Durch die Griffmulden liegt das Schreibgerät perfekt in der Hand



Transparentes Gehäuse mit silber lackiertem Clip



Schön schreibende Budget Großraummine



**0,37/St.** Preis bei 1.000 Stück inkl. einfarbigem Schaftdruck, zzgl. Vorkosten



**TIPP:**

Nutzen Sie unseren Online-Penbuilder für Ihre Konfiguration und lassen Sie mit der LOGO-UPLOAD FUNKTION Ihrer Kreativität freien Lauf!

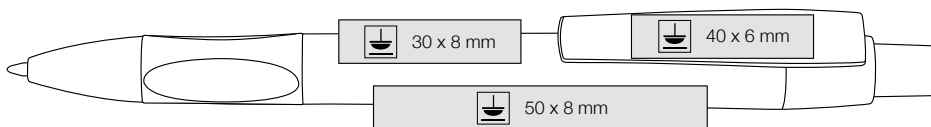

3229 3521 3609 3630 3937 4303 4070 4031 4507

500 pcs.  
29 x 24 x 23 cm  
5,6 kg 

00127 Schwarz



## HIGHLIGHTS

Ritter Global



Druckkugelschreiber mit weißem Schaft und farbigem Clip



Günstiger Preis



Schön schreibende Budget Großraummine



**0,26/St.** Preis bei 1.000 Stück inkl. einfarbigem Schaftdruck, zzgl. Vorkosten



**TIPP:**

Nutzen Sie unseren Online-Penbuilder für Ihre Konfiguration und lassen Sie mit der LOGO-UPLOAD FUNKTION Ihrer Kreativität freien Lauf!

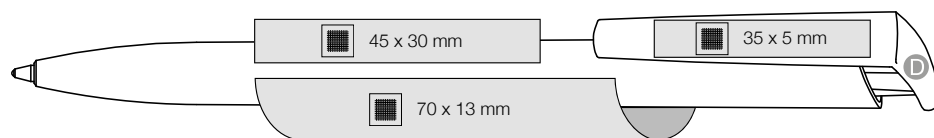

500 pcs.  
29 x 24 x 23 cm  
4 kg

D 0101 0241 0501 0601 1301 1302 1001 4076 1500

## HIGHLIGHTS

 Ritter Global

 Druckkugelschreiber mit transparentem Gehäuse

 Günstiger Preis

 Schön schreibende Budget Großraummine

 **0,26/St.** Preis bei 1.000 Stück inkl. einfarbigem Schaftdruck, zzgl. Vorkosten

 **TIPP:**

Rundumdruck auf dem Schaft: Wir drucken mehrere Logos in der gleichen Farbe in einem einzigen Druckvorgang! Das spart Kosten und lässt vielfache Gestaltungsmöglichkeiten zu.

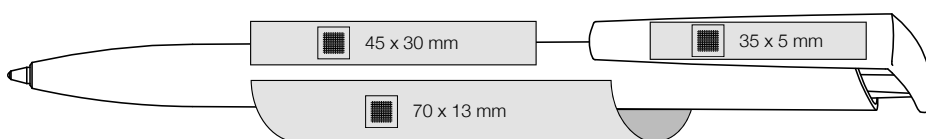

3229 3521 3609 3630 3937 4303 4070 4031 4507

500 pcs.  
29 x 24 x 23 cm  
4 kg





## HIGHLIGHTS

Ritter Global



Zur Abwechslung mal mit Drehmechanik: Drehkugelschreiber mit transparent-gefrostetem Gehäuse und silber lackierter Spitze



Günstiger Preis



Schön schreibende Budget Großraummine



**0,33/St.** Preis bei 1.000 Stück inkl. einfarbigem Schaftdruck, zzgl. Vorkosten



### TIPP:

Rundumdruck auf dem Schaft: Wir drucken mehrere Logos in der gleichen Farbe in einem einzigen Druckvorgang! Das spart Kosten und lässt vielfache Gestaltungsmöglichkeiten zu.

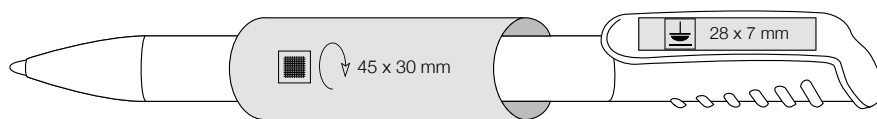

1.000 pcs.  
29 x 24 x 23 cm  
9,5 kg

3100 3229 3521 3609 4303 4031 4408



## HIGHLIGHTS

 Ritter Global

 Drehkugelschreiber mit transparent-gefrostetem Gehäuse

 Clip und Spitze silber lackiert

 Günstiger Preis

 Schön schreibende Budget Großraummine

 **0,34/St.** Preis bei 1.000 Stück inkl. einfarbigem Schaftdruck, zzgl. Vorkosten

 **TIPP:**

Nutzen Sie unseren Online-Penbuilder für Ihre Konfiguration und lassen Sie mit der LOGO-UPLOAD FUNKTION Ihrer Kreativität freien Lauf!

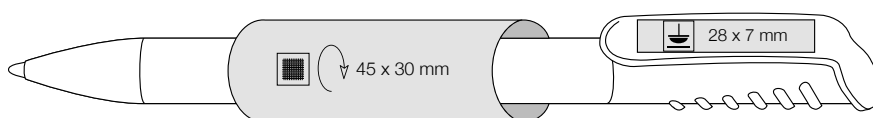

3100 3229 3521 3609 4303 4031 4408

1000 pcs.  
29 x 24 x 23 cm  
9,5 kg





## HIGHLIGHTS

Ritter Global

Drehkugelschreiber mit silber lackiertem Gehäuse

Günstiger Preis!

Schön schreibende Budget Großraummine

**0,33/St.** Preis bei 1.000 Stück inkl. einfarbigem Schaftdruck, zzgl. Vorkosten

**TIPP:**



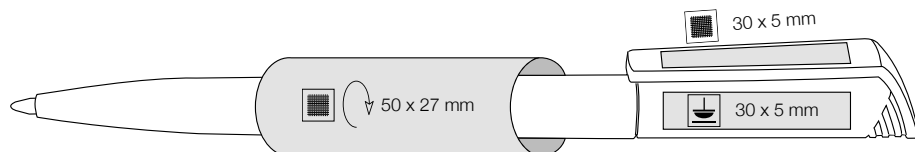

Nutzen Sie unseren Online-Penbuilder für Ihre Konfiguration und lassen Sie mit der LOGO-UPLOAD FUNKTION Ihrer Kreativität freien Lauf!



1000 pcs.  
40 x 20 x 30 cm  
9,5 kg

## HIGHLIGHTS

 Ritter Global

-  Drehkugelschreiber mit transparentem Gehäuse
-  In der Version 20121 auch in 4 Vollton-Farben lieferbar
-  Günstiger Preis
-  Schön schreibende Budget Großraummine
-  **0,24/St.** Preis bei 1.000 Stück inkl. einfarbigem Schaftdruck, zzgl. Vorkosten

 **TIPP:**

Rundumdruck auf dem Schaft: Wir drucken mehrere Logos in der gleichen Farbe in einem einzigen Druckvorgang! Das spart Kosten und lässt vielfache Gestaltungsmöglichkeiten zu.

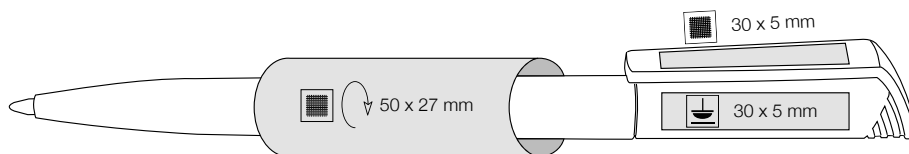

3100	3230	3609	3630	4303	4031	4507
0101	0601	1302	1500			

1000 pcs.  
40 x 20 x 30 cm  
9,5 kg





## HIGHLIGHTS

Made in Germany



Konfigurieren Sie Ihre Wunschfarbe



Drehmechanik, mattierter Schaft und polierter Clip



Dokumentenechte x-20 Jogger Mine mit 2.000m Schreiblänge – swiss made!



**0,27/St.** Preis bei 1.000 Stück inkl. einfarbigem Schaftdruck, zzgl. Vorkosten



**TIPP:**

Ab 10.000 Stück fertigen wir das Schreibgerät in Ihrer Wunschfarbe nach Pantone oder HKS\* – sprechen Sie uns an!

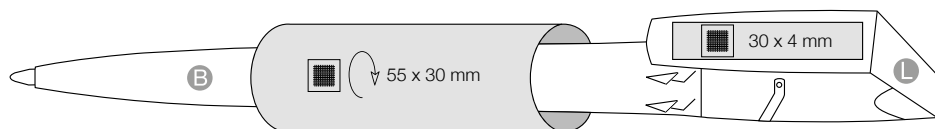

500 pcs.  
29 x 24 x 23 cm  
4,5 kg

mix & match colors

L	0101	0200	0201	0501	0601	0800	0903	1300	1301	1302	1101	1001	1400	1500
B	0101	0200			0601			1300		1302	1101	1001	1400	1500

# HIGHLIGHTS

Made in Germany



Konfigurieren Sie Ihre Wunschfarbe



Drehmechanik und transparent-gefrostetes Gehäuse



Dokumentenechte Jumbomine Marathon mit 2.500m Schreiblänge – swiss made!



**0,34/St.** Preis bei 1.000 Stück inkl. einfarbigem Schaftdruck, zzgl. Vorkosten



**TIPP:**

Das Baukastensystem lässt auch verschiedene Minenausstattungen zu. Ein Upgrade mit der Marathon Softmine steigert den Schreibkomfort.



mix & match colors

- B L
- 3100
- 3210
- 3505
- 3517
- 3609
- 3806
- 4333
- 4324
- 4110
- 4117
- 4127
- 4031
- 4020
- 4408
- 0419

500 pcs.  
29 x 24 x 23 cm  
4,5 kg









## HIGHLIGHTS

Made in Germany



Konfigurieren Sie Ihre Wunschfarbe



Spitze mit Softgrip in toller Optik und für perfekte Haptik – hergestellt im 2-Komponenten-Verfahren



Dokumentenechte Jumbomine Marathon mit 2.500m Schreiblänge – swiss made!



**0,67/St.** Preis bei 1.000 Stück inkl. einfarbigem Schaftdruck, zzgl. Vorkosten



### TIPP:

Nutzen Sie unseren Online-Penbuilder für Ihre Konfiguration und lassen Sie Ihren Ideen mit unserem Baukastensystem freien Lauf!

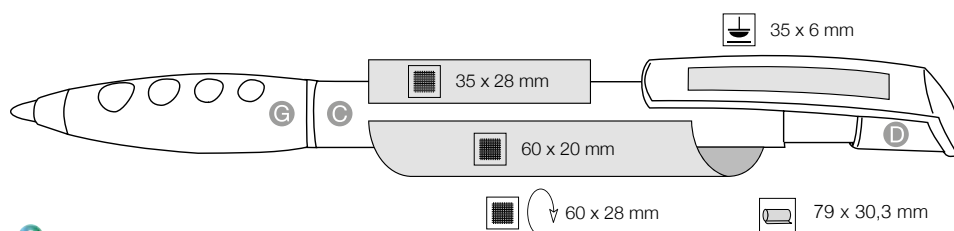

1.000 pcs.  
40 x 20 x 30 cm  
9,0 kg

Pencil Option

mix & match colors

- C
- D
- G
- 0003
- 3210
- 3505
- 3521
- 3609
- 3634
- 3806
- 4333
- 4303
- 4378
- 4110
- 4127
- 4031
- 4408



# HIGHLIGHTS

Made in Germany



Konfigurieren Sie Ihre Wunschfarbe



Spitze mit dreiseitigem Softgrip für perfekten Schreibkomfort – hergestellt im 2-Komponenten-Verfahren



Dokumentenechte Jumbomine Marathon Soft für angenehm weiches Schreibgefühl



**0,63/St.** Preis bei 1.000 Stück inkl. einfarbigem Schaftdruck, zzgl. Vorkosten



**TIPP:**

Mix & Match+: Ab 5.000 Stück fertigen wir die Spitze mit Softgrip in allen Standardfarben – sprechen Sie uns an!

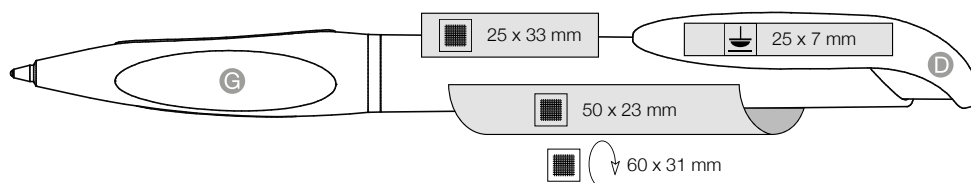

mix & match colors

D	0101	0200	0601	1301	1300	1302	1101	1001	1400	1500
G		0200	0601	1301	1300	1302	1101	1001	1400	1500

500 pcs.  
29 x 24 x 23 cm  
5,8 kg



Pencil Option



## HIGHLIGHTS

Made in Germany



Konfigurieren Sie Ihre Wunschfarbe



Spitze mit Softgrip für perfekte Haptik – hergestellt im 2-Komponenten-Verfahren



Dokumentenechte x-20 Jogger Mine mit 2.000m Schreiblänge – swiss made!



**0,45/St.** Preis bei 1.000 Stück inkl. einfarbigem Schaftdruck, zzgl. Vorkosten



### TIPP:

Mix & Match+: Ab 5.000 Stück fertigen wir die Spitze mit Softgrip in allen Standardfarben – sprechen Sie uns an!

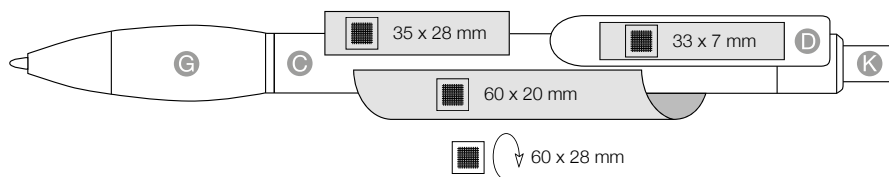

1.000 pcs.  
40 x 20 x 30 cm  
8,5 kg

Pencil Option

mix & match colors

C	D	K	0101	0200	0601	1300	1302	1101	1001	1400	1500
G				0200	0601	1300	1302	1101	1001		1500

# HIGHLIGHTS

Made in Germany



Konfigurieren Sie Ihre Wunschfarbe



Spitze mit Softgrip für perfekte Haptik – hergestellt im 2-Komponenten-Verfahren



Dokumentenechte Jumbomine Marathon mit 2.500m Schreiblänge – swiss made!



**0,53/St.** Preis bei 1.000 Stück inkl. einfarbigem Schaftdruck, zzgl. Vorkosten



## TIPP:

Das Baukastensystem lässt auch verschiedene Minenausstattungen zu. Ein Upgrade mit unseren Softminen steigert den Schreibkomfort.

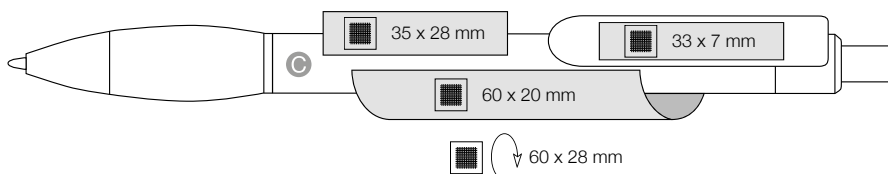

mix & match colors

- 0003
- 3505
- 3521
- 3609
- 3630
- 3903
- 4333
- 4110
- 4127
- 4031
- 4070
- 4405
- 4408

1.000 pcs.  
40 x 20 x 30 cm  
8,7 kg



Pencil Option

Cetus Silver 30119



## HIGHLIGHTS

Ritter Global



Druckkugelschreiber mit einzigartiger Griffmanschette: Durch die Griffmulden liegt das Schreibgerät perfekt in der Hand



Weißes Gehäuse mit Drücker und Manschette in verschiedenen transparenten Farben



Schön schreibende Budget Großraummine



In der Version 30119\* mit silbernem Gehäuse



**0,37/St.** Preis bei 1.000 Stück inkl. einfarbigem Schafdruck, zzgl. Vorkosten



**TIPP:**

Die Variante mit silbernem Gehäuse und farbiger Manschette mit wertiger Optik!\*



500 pcs.  
40 x 20 x 30 cm  
6,0 kg

3229 3521 3609 3630 3937 4303 4070 4031 4507

# HIGHLIGHTS

Made in Germany



Konfigurieren Sie Ihre Wunschfarbe



Softgrip für komfortables Schreiben!



Dokumentenechte Jumbomine Marathon mit 2.500m Schreiblänge – swiss made!



**0,55/St.** Preis bei 1.000 Stück inkl. einfarbigem Schaftdruck, zzgl. Vorkosten



## TIPP:

Rundumdruck auf dem Schaft: Wir drucken mehrere Logos in der gleichen Farbe in einem einzigen Druckvorgang! Das spart Kosten und lässt vielfache Gestaltungsmöglichkeiten zu.

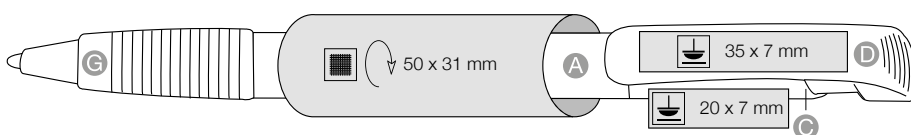

mix & match colors

- A
- C
- D
- G
- 3100
- 3210
- 3505
- 3521
- 3609
- 3634
- 3806
- 3917
- 3903
- 4333
- 4324
- 4110
- 4127
- 4031
- 4020
- 4408
- 0419

500 pcs.  
29 x 24 x 23 cm  
5,5 kg









## HIGHLIGHTS

Made in Germany



Konfigurieren Sie Ihre Wunschfarbe



Flexibler Federclip – bewährt und unkaputtbar!



Dokumentenechte Jumbomine Marathon mit 2.500m Schreiblänge – swiss made!



**0,70/St.** Preis bei 1.000 Stück inkl. einfarbigem Schaftdruck, zzgl. Vorkosten



**TIPP:**

Das Alleinstellungsmerkmal überhaupt: Der Handwerker getestete Federclip. Flexibel von Hemden bis Jackentasche. Einfach Strong!

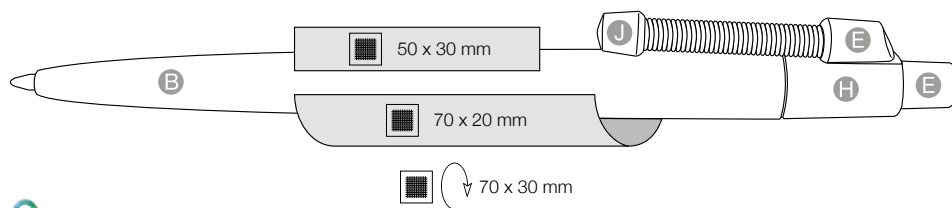

500 pcs.  
29 x 24 x 23 cm  
6,0 kg

Pencil Option



mix & match colors

E	H	J	0101	0200	0201	0501	0601	0800	0903	1300	1301	1302	1101	1001	1400	1500
B			0101	0200			0601			1300		1302	1101	1001	1400	1500



# HIGHLIGHTS

Made in Germany



Konfigurieren Sie Ihre Wunschfarbe



Flexibler Federclip – bewährt und unkaputtbar!



Dokumentenechte Jumbomine Marathon mit 2.500m Schreiblänge – swiss made!



0,74/St. Preis bei 1.000 Stück inkl. einfarbigem Schaftdruck, zzgl. Vorkosten



## TIPP:

Das Alleinstellungsmerkmal überhaupt: Der Handwerker getestete Federclip. Flexibel von Hemden bis Jackentasche. Einfach Strong!

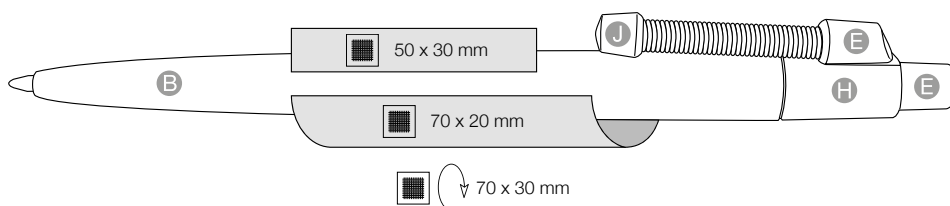

mix & match colors

- B
- E
- H
- J
- 3210
- 3505
- 0419
- 3547
- 3609
- 3634
- 3806
- 3903
- 4333
- 4303
- 4110
- 4127
- 4031
- 4070
- 4507

500 pcs.  
29 x 24 x 23 cm  
6,0 kg





## HIGHLIGHTS

Made in Germany



Konfigurieren Sie Ihre Wunschfarbe



Schaft mit Digitaldruckfolie



Dokumentenechte Jumbomine Marathon mit 2.500m Schreiblänge – swiss made!



**1,06/St.** Preis bei 1.000 Stück inkl. 4c Digitalfolie, inkl. Vorkosten



**TIPP:**

Mit der Digitaldruckfolie setzen wir Ihre farbigen Logos in Szene! Bilddrucke und Farbverläufe werden perfekt umgesetzt und machen das Schreibgerät unverwechselbar! Nutzen Sie unseren Online-Penbuilder für Ihre Konfiguration und lassen Sie Ihren Ideen mit unserem Baukastensystem und der LOGO-UPLOAD FUNKTION freien Lauf!

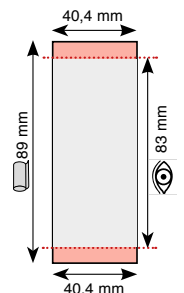
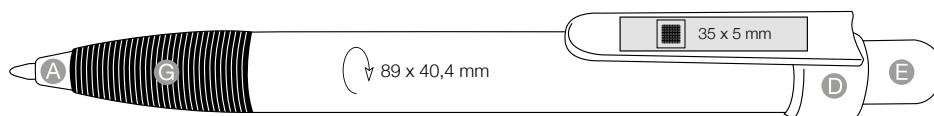

500 pcs.  
40 x 20 x 30 cm  
7,0 kg  
Pencil Option

mix & match colors

A D E G 0003 3210 3505 3521 3609 3634 3806 4333 4303 4378 4110 4031 4408

## HIGHLIGHTS

 Ritter Global

 Druckkugelschreiber mit Zusatzfunktion: Weiche Gummikappe zur Bedienung von Smartphones, Tablet PCs etc.

 Schwarzes Gehäuse mit Metallic-Applikationen, in 3 verschiedenen Farben

 Schön schreibende Budget Großraummine

 **0,61/St.** Preis bei 1.000 Stück inkl. einfarbigem Schaftdruck, zzgl. Vorkosten

 **TIPP:**

Sehr gutes Preis-Leistungs-Verhältnis!

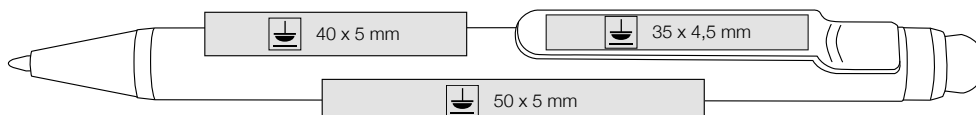

500 pcs.  
29 x 24 x 23 cm  
4,3 kg





## HIGHLIGHTS

Made in Germany



Konfigurieren Sie Ihre Wunschfarbe



Magnetpin an flexibler Metallkette – bewährt und praktisch!



In der Variante 00066\* ist der Pin auch als Sonderform realisierbar – Mindestmenge 3.000 Stück



Dokumentenechte x-20 Jogger Mine mit 2.000m Schreiblänge – swiss made!



**1,11/St.** Preis bei 1.000 Stück inkl. einfarbigem Schafdruck, zzgl. Vorkosten



**TIPP:**

Der Magnetpin an der Kugellkette macht dieses Schreibgerät vielfältig einsetzbar – immer griffbereit an der Pinwand, am Kühlschrank oder an anderen metallischen Gegenständen.

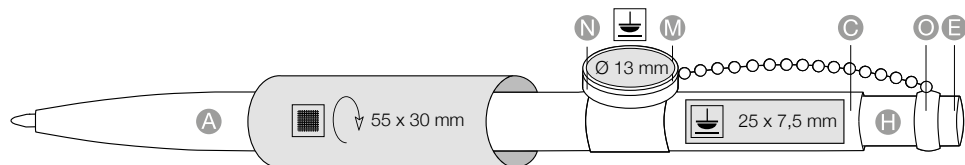

320 pcs.  
34 x 34 x 18 cm  
5,9 kg

Pencil Option

mix & match colors

E	H	M	N	O	0101	0200	0201	0501	0601	0800	0903	1300	1301	1302	1101	1001	1400	1500
A	C	0101	0200		0601							1300		1302	1101	1001	1400	1500

# HIGHLIGHTS

Made in Germany



Konfigurieren Sie Ihre Wunschfarbe



Magnetpin an flexibler Metallkette – bewährt und praktisch!



Pin in Sonderform nach Ihren Vorgaben ab 3.000 Stück realisierbar – sprechen Sie uns an



Dokumentenechte x-20 Jogger Mine mit 2.000m Schreiblänge – swiss made!



1,54/St. Preis bei 3.000 Stück inkl. einfarbigem Schaftdruck, zzgl. Vorkosten



## TIPP:

Der Magnetpin an der Kugelkette macht dieses Schreibgerät vielfältig einsetzbar – immer griffbereit an der Pinwand, am Kühlschrank oder an anderen metallischen Gegenständen.

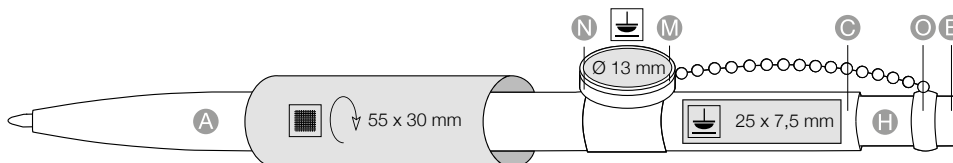

mix & match colors

E	H	M	N	O	0101	0200	0201	0501	0601	0800	0903	1300	1301	1302	1101	1001	1400	1500
A	C	0101	0200		0601							1300		1302	1101	1001	1400	1500

320 pcs.  
34 x 34 x 18 cm  
5,9 kg



Pencil Option

Empire M 18400



Jogger

## HIGHLIGHTS

Made in Germany



Konfigurieren Sie Ihre Wunschfarbe



Schicker Metallclip auf flexiblem Druckknopf – bewährt und unkaputtbar!



In der Version 18400\* mit schwerer Metallspitze



Dokumentenechte x-20 Jogger Mine mit 2.000m Schreiblänge – swiss made!



**1,01/St.** Preis bei 1.000 Stück inkl. einfarbigem Schaftdruck, zzgl. Vorkosten



**TIPP:**

Mit längerer Schreibleistung den nachhaltigen Werbeeinsatz steigern: Ein Upgrade mit der Großraummine Ultra\* erhöht die Schreibleistung auf 6.000m. Damit erhöhen Sie die Einsatzdauer Ihres Werbeträgers!

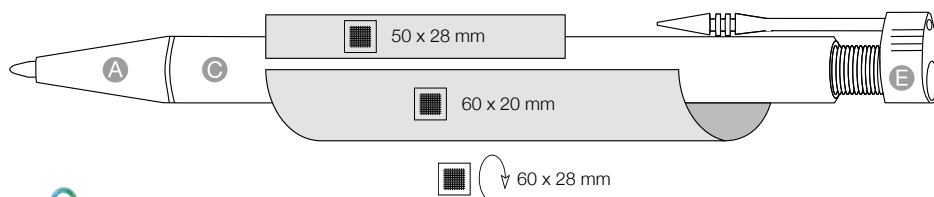

mix & match colors

A	E	0101	0200	0201	0501	0601	0800	0903	1300	1301	1302	1101	1001	1400	1500
C		0101	0200			0601			1300		1302	1101	1001	1400	1500

500 pcs.  
29 x 24 x 23 cm  
7,0 kg

Pencil Option

# HIGHLIGHTS

Made in Germany



Konfigurieren Sie Ihre Wunschfarbe



Schicker Metallclip und flexibler Gummidrucker



Dokumentenechte x-20 Jogger Mine mit 2.000m Schreiblänge – swiss made!



**0,94/St.** Preis bei 1.000 Stück inkl. einfarbigem Schaftdruck, zzgl. Vorkosten



**TIPP:**

Das Baukastensystem lässt auch verschiedene Minenausstattungen zu. Ein Upgrade mit unseren Softminen steigert den Schreibkomfort.

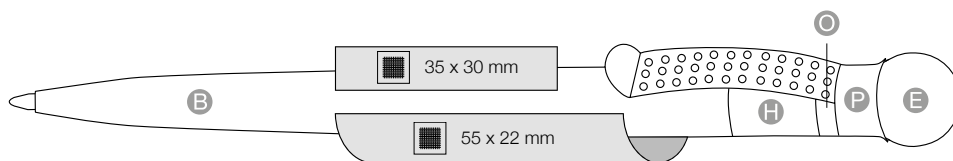

mix & match colors

H	O	P	0101	0200	0201	0501	0601	0800	0903	1300	1301	1302	1101	1001	1400	1500
B			0101	0200			0601			1300		1302	1101	1001	1400	1500
E				0200		0501	0601	0800	0903	1300	1301	1302	1101	1001	1400	1500

500 pcs.  
40 x 20 x 30 cm  
6,0 kg  
Pencil Option

# HIGHLIGHTS

Made in Germany



Konfigurieren Sie Ihre Wunschfarbe



Flexibler Federclip – bewährt und unkaputtbar!



In der Version 08036\* mit zum Federclip passender Metall-Manschette



Dokumentenechte x-20 Jogger Mine mit 2.000m Schreiblänge – swiss made!



0,57/St. Preis bei 1.000 Stück inkl. einfarbigem Schaftdruck, zzgl. Vorkosten



TIPP:

Nutzen Sie unseren Online-Penbuilder für Ihre Konfiguration und lassen Sie Ihren Ideen mit unserem Baukastensystem freien Lauf!

Spring SP 08036



Jogger

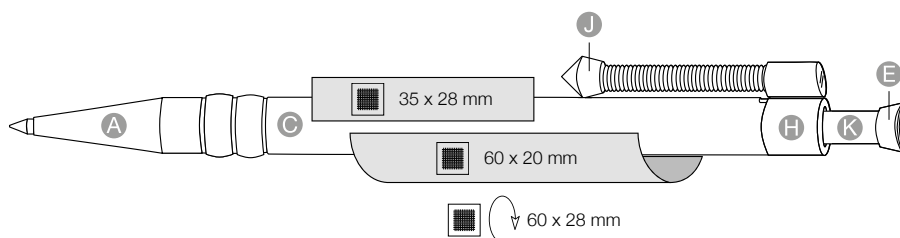

500 pcs.  
29 x 24 x 23 cm  
6,0 kg

Pencil Option

mix & match colors

A	E	H	J	K	0101	0200	0201	0501	0601	0800	0903	1300	1301	1302	1101	1001	1400	1500
C					0101	0200			0601			1300		1302	1101	1001	1400	1500



# HIGHLIGHTS

Made in Germany



Konfigurieren Sie Ihre Wunschfarbe



Flexibler Federclip – bewährt und unkaputtbar!



Spitze mit Softgrip für perfekte Haptik – hergestellt im 2-Komponenten-Verfahren



Dokumentenechte x-20 Jogger Mine mit 2.000m Schreiblänge – swiss made!



**0,66/St.** Preis bei 1.000 Stück inkl. einfarbigem Schaftdruck, zzgl. Vorkosten



**TIPP:**

Mix & Match+: Ab 5.000 Stück fertigen wir die Spitze mit Softgrip in allen Standardfarben – sprechen Sie uns an!

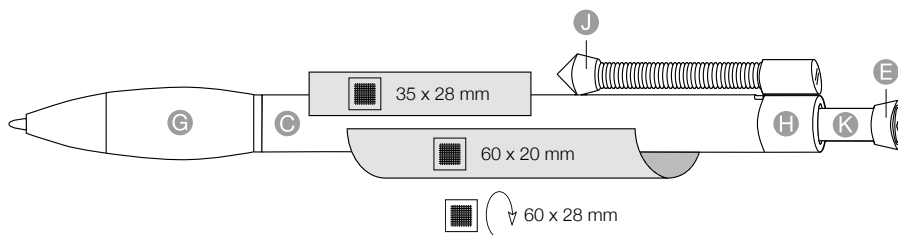

mix & match colors

E	H	J	K	0101	0200	0201	0501	0601	0800	0903	1300	1301	1302	1101	1001	1400	1500
				C	0101	0200		0601			1300		1302	1101	1001	1400	1500
				G	0200			0601			1300	1301	1302	1101	1001		1500

500 pcs.  
29 x 24 x 23 cm  
6,0 kg



Pencil Option







## HIGHLIGHTS



Gestalten Sie Ihr Wunschmodell



Zeitloser Klassiker: Verchromte Metallkappe mit glänzenden Metall-Applikationen



8 Verschiedene Gehäusefarben



Dokumentenechte swiss made Großraummine Ultra mit 6.000m Schreiblänge



**1,20/St.** Preis bei 1.000 Stück inkl. einfarbigem Schaftdruck, zzgl. Vorkosten



### TIPP:

Noch länger schreiben und den Kugelschreiber upgraden mit der Großraummine Ultra Metall\* - ca. 8.500m Schreiblänge machen Ihren „Knight“ zum Dauerbrenner!

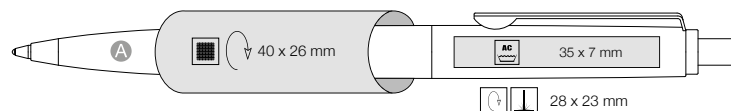

1000 pcs.  
29 x 24 x 23 cm  
12,0 kg

Pencil Option

A 0101 0200 0601 0604 1301 1305 1002 1500

# HIGHLIGHTS

Made in Germany



Konfigurieren Sie Ihre Wunschfarbe



Schaft in weiß, Applikationen in verschiedenen Farben kombinierbar - andere Farbkombinationen auf Anfrage



Klassiker für das kleine Budget und die großen Mengen!



Dokumentenechte x-20 Jogger Mine mit 2.000m Schreiblänge – swiss made!



**0,23/St.** Preis bei 1.000 Stück inkl. einfarbigem Schaftdruck, zzgl. Vorkosten



**TIPP:**

Das Baukastensystem lässt auch verschiedene Minenausstattungen zu. Ein Upgrade mit unseren Softminen steigert den Schreibkomfort.



New Basic 19300

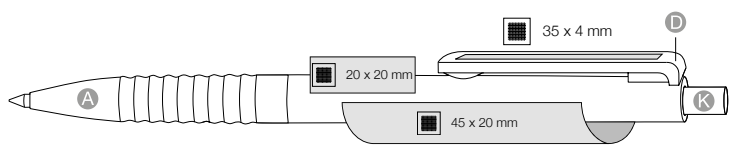

mix & match colors

- A
- D
- K
- 0101
- 0200
- 0201
- 0501
- 0601
- 0800
- 0903
- 1300
- 1301
- 1302
- 1101
- 1001
- 1400
- 1500

1.000 pcs.  
46 x 28 x 14 cm  
7,5 kg



Classic Transparent 11711

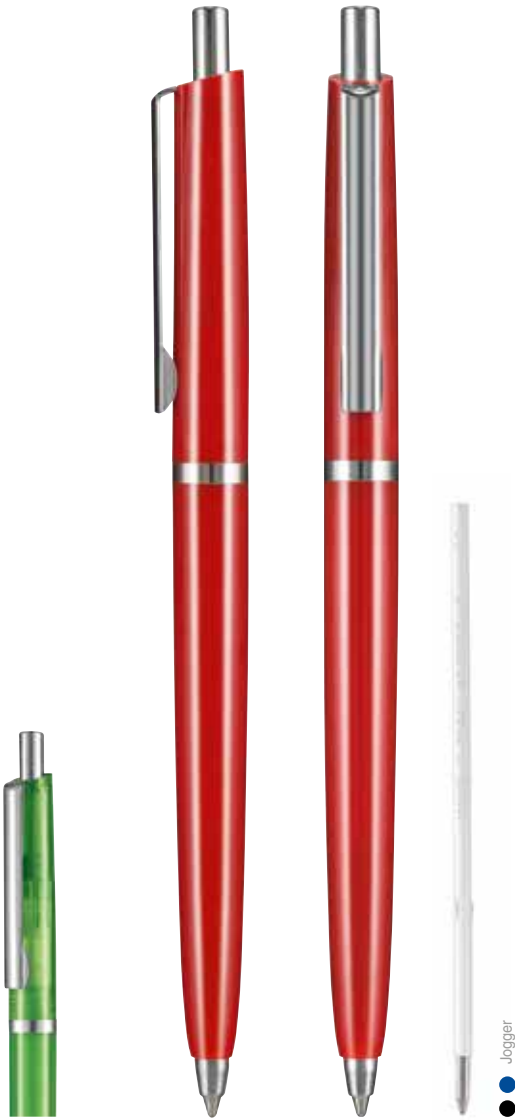

## HIGHLIGHTS

Made in Germany



Gestalten Sie Ihr Wunschmodell



Seit vielen Jahren bewährter Klassiker – In der Version 11711\* auch in transparenten Farben



Dokumentenechte x-20 Jogger Mine mit 2.000m Schreiblänge – swiss made!



**0,41/St.** Preis bei 1.000 Stück inkl. einfarbigem Schaftdruck, zzgl. Vorkosten



**TIPP:**

Nutzen Sie unseren Online-Penbuilder für Ihre Konfiguration und lassen Sie Ihren Ideen mit unserem Baukastensystem und der LOGO-UPLOAD FUNKTION freien Lauf!

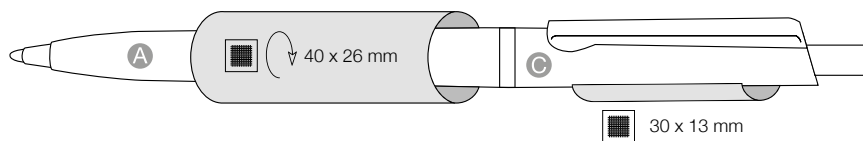

1000 pcs.  
29 x 24 x 23 cm  
8,0 kg





## HIGHLIGHTS

 Ritter Global

 Praktischer Mini-Textmarker in 4 verschiedenen Gehäuse- und Schreibfarben

 Größe ca. 7cm

 Als 3er-Set farblich kombinierbar – inklusive weißem Kunststoff-Sockel und transparentem Schuber

 **1,48/St.** Preis für das Set bei 1.000 Stück inkl. einfarbigem Druck auf Sockel, zzgl. Vorkosten

**0,46/St.** Preis für den Textmarker bei 1.000 Stück inkl. einfarbigem Schaftdruck, zzgl. Vorkosten



 **TIPP:**

Mit der LOGO-UPLOAD FUNKTION in unserem Online-Penbuilder erstellen Sie Ihre eigene Konfiguration

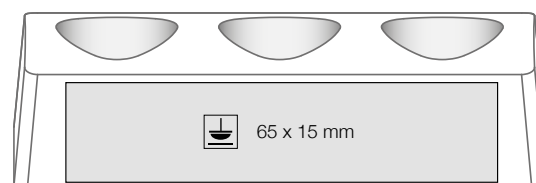
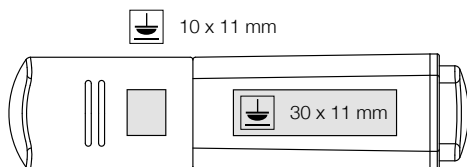





750 pcs.  
40 x 20 x 30 cm  
7,5 kg 

140 pcs.  
40 x 20 x 30 cm  
8,5 kg 



## HIGHLIGHTS

### Ritter Global

-  Praktisches, kompaktes Notizbuch
-  Handliches Maß (9,5 X 14cm) – perfekt für die Hemd- und Hosentasche!
-  32 Blatt, Einband natur, mit Fadenbindung
-  **0,53/St.** Preis bei 1.000 Stück inkl. einfarbigem Druck, zzgl. Vorkosten

### TIPP:

NOTES TO GO im handlichen, kompakten Maß, immer dabei und allzeit bereit. Und mit einem passenden Ritter-Pen – z.B. aus der Serie „Ritter Cares“ – ein nachhaltiges Schreibset.

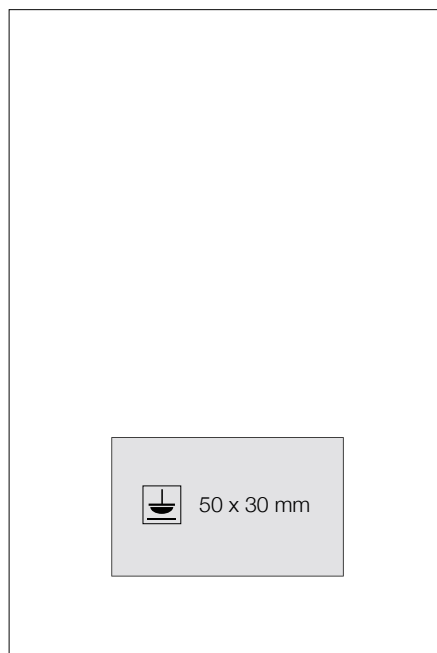





 200 pcs.  
43 x 19 x 46,5 cm  
9,0 kg



## HIGHLIGHTS

 Ritter Global

-  Praktisches, kompaktes Notizbuch mit Soft-Touch-Einband
-  Handliches Maß (9,5 X 14cm) – perfekt für die Hemd- und Hosentasche!
-  48 Blatt, Einband schwarz oder weiß
-  **0,96/St.** Preis bei 1.000 Stück inkl. Blindprägung, zzgl. Prägestempel



 **TIPP:**

Mit der optional erhältlichen, variablen Stiftschlaufe machen Sie aus dem Notizbuch das perfekte Schreibset. Die Schlaufe ist flexibel und lässt verschiedene Positionen des Kugelschreibers zu.

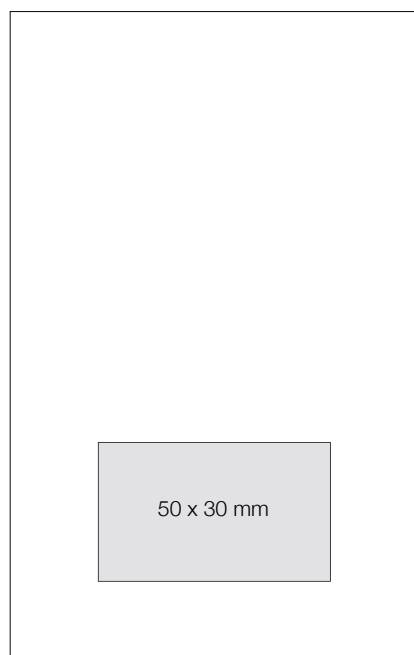

200 pcs.  
42 x 26 x 16,5 cm  
15,0 kg 







brilliant GRAVUR

♣ RITTERPEN PREMIUM

61410 Black

Ultra Metall

## HIGHLIGHTS

### 🌐 Ritter Global

Schwerer, wertiger Metallkugelschreiber mit schwarz und weiß lackiertem Gehäuse

Applikationen matt silber

Federnd gelagerter, massiver Metallclip

Durch die Chromunterlegung erscheinen die gravierten Logos passend zu den matt silbernen Beschlagteilen

Lieferung erfolgt im schwarzen Karton-Etui „Pen-Box“



Dokumentenechte swiss made Großraummine Ultra Metall mit 8.500m Schreiblänge



**9,64/St.** Preis bei 100 Stück inkl. Brillant-Gravur + Etui, zzgl. Vorkosten



**TIPP:**

Noch schöner schreiben und den Kugelschreiber upgraden mit der Großraummine Ultra Metall Soft\* - steigern Sie den Schreibkomfort!



Inkl. Etui Pen-Box



61420 White

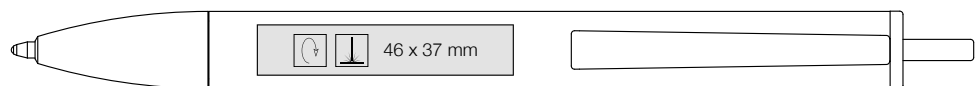
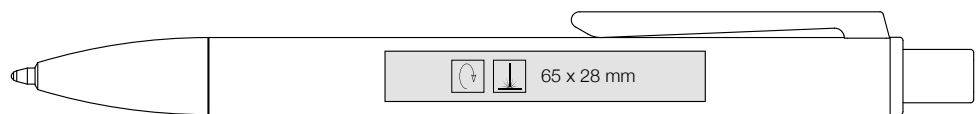

50 pcs.  
29 x 24 x 23 cm  
6,5 kg

## HIGHLIGHTS

### Ritter Global

Schwerer, wertiger Metall-Drehkugelschreiber mit schwarz und weiß lackiertem Gehäuse

Silber glänzende Applikationen

Federnd gelagerter, massiver Metallclip

Durch die Chromunterlegung erscheinen die gravierten Logos passend zu den silber glänzenden Beschlagteilen

Lieferung erfolgt im matt schwarzen Karton-Etui „Pen-Box“



Dokumentenechte swiss made Großraummine Ultra Metall mit 8.500m Schreiblänge



**11,00/St.** Preis bei 100 Stück inkl. Brillant-Gravur + Etui, zzgl. Vorkosten



### TIPP:

Die Brillant-Gravur macht das Schreibgerät einzigartig – mit silber glänzendem Logobild und optional auch mit Einzelnamens-Gravur das perfekte Geschenkset!



61320 White



Inkl. Etui Pen-Box

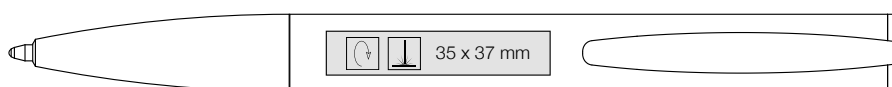
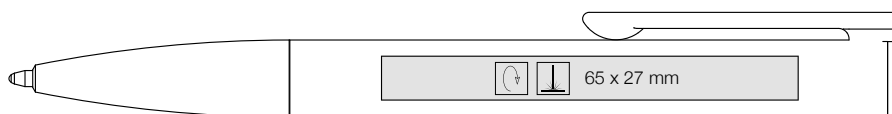

50 pcs.  
29 x 24 x 23 cm  
7,0 kg 



brilliant GRAVUR

RIITTERPEN PREMIUM

## HIGHLIGHTS

### Ritter Global

Wertiger Metallkugelschreiber mit Drehmechanik und schwarz bzw. weiß lackiertem Gehäuse

Applikationen silber glänzend

Durch die Chromunterlegung erscheinen die gravierten Logos passend zu den silber glänzenden Beschlagteilen

Lieferung erfolgt im matt schwarzen Karton-Etui „Pen-Box“



Dokumentenechte swiss made Großraummine Ultra Metall mit 8.500m Schreiblänge



**3,79/St.** Preis bei 100 Stück inkl. Brillant-Gravur + Etui, zzgl. Vorkosten



### TIPP:

Noch schöner schreiben und den Kugelschreiber upgraden mit der Großraummine Ultra Metall Soft\* - steigern Sie den Schreibkomfort!



Inkl. Etui Pen-Box



61020 White

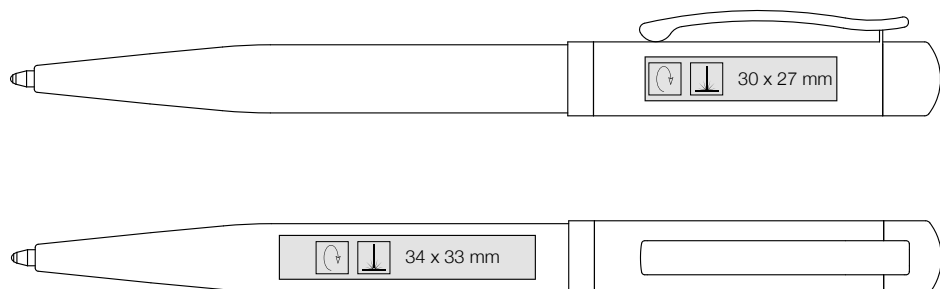

50 pcs.  
29 x 24 x 23 cm  
5,5 kg

## HIGHLIGHTS

 Ritter Global

Wertiger Rollerball mit Kappe, Gehäuse schwarz und weiß

Applikationen silber glänzend

Durch die Chromunterlegung erscheinen die gravierten Logos passend zu den silber glänzenden Beschlagteilen

Lieferung erfolgt im matt schwarzen Karton-Etui „Pen-Box“

Swiss made Rollerline 0,7mm, blau oder schwarz schreibend

 **4,23/St.** Preis bei 100 Stück inkl. Brillant-Gravur + Etui, zzgl. Vorkosten

 **TIPP:**

In Kombination mit dem Kugelschreiber auch als passendes 2er-Schreibset lieferbar



brillantGRAVUR

 **RITTER PEN**  
PREMIUM



61020.03 White



Inkl. Etui Pen-Box



50 pcs.  
29 x 24 x 23 cm  
5,5 kg





## HIGHLIGHTS

 Ritter Global

Wertiger Metallkugelschreiber mit Drehmechanik und passender Rollerball mit Kappe

Gehäuse schwarz oder weiß lackiert  
Applikationen silber glänzend

Durch die Chromunterlegung erscheinen die gravierten Logos passend zu den silber glänzenden Beschlagteilen

Lieferung erfolgt im matt schwarzen Karton-Etui „Pen-Box“



Kugelschreiber mit dokumentenechter swiss made Großraummine Ultra Metall mit 8.500m Schreiblänge und Rollerball mit swiss made Rollerline 0,7mm



**7,36/St.** Preis bei 100 Stück inkl. Brillant-Gravur + Etui, zzgl. Vorkosten



**TIPP:**

Die Brillant-Gravur macht das Set einzigartig – silber glänzendes Logobild und optional auch mit Einzelnamens-Gravur – das perfekte Geschenkset!

brilliant GRAVUR

 RITTER PEN  
PREMIUM



● Ultra Metall  
●

● Roller Mine  
●



Fortuna Set 61020 White

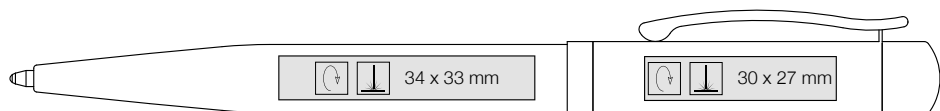
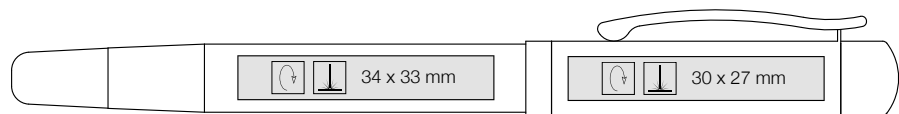

50 pcs.  
29 x 24 x 23 cm  
10,0 kg



# HIGHLIGHTS

## Ritter Global

Schwerer, wertiger Metall-Drehkugelschreiber mit schwarz lackiertem Schaft

Kappe und Applikationen silber glänzend

Durch die Chromunterlegung erscheinen die gravierten Logos auf dem Schaft passend zu den silber glänzenden Beschlagteilen

Lieferung erfolgt im matt schwarzen Karton-Etui „Pen-Box“

 Dokumentenechte swiss made Großraummine Ultra Metall mit 8.500m Schreiblänge

 **6,70/St.** Preis bei 100 Stück inkl. Brillant-Gravur + Etui, zzgl. Vorkosten

### TIPP:

Noch schöner schreiben und den Kugelschreiber upgraden mit der Großraummine Ultra Metall Soft\* - steigern Sie den Schreibkomfort!



brillantGRAVUR  
 RITTERPEN PREMIUM



Inkl. Etui Pen-Box

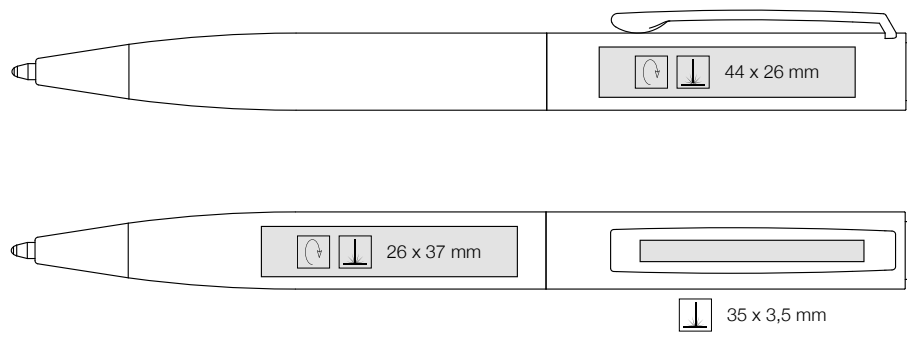

50 pcs.  
 29 x 24 x 23 cm  
 6,0 kg 







61210 Black



Budget

## HIGHLIGHTS

 Ritter Global

Metallkugelschreiber mit Drehmechanik und lackiertem Gehäuse

Applikationen silber glänzend

Durch den Aluminiumschafft erscheinen die gravierten Logos matt silbern



Blau schreibende Großraummine Budget Metall, dokumentenecht nach ISO 12757-2



**1,89/St.** Preis bei 500 Stück inkl. einfarbigem Schaftdruck, zzgl. Vorkosten



**TIPP:**

In Kombination mit dem Rollerball auch als passendes 2er-Schreibset lieferbar, siehe Seite 153.

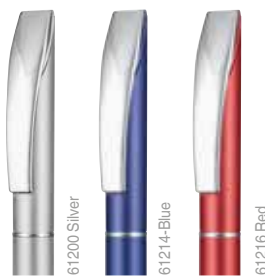

61200 Silver

61214-Blue

61216 Red

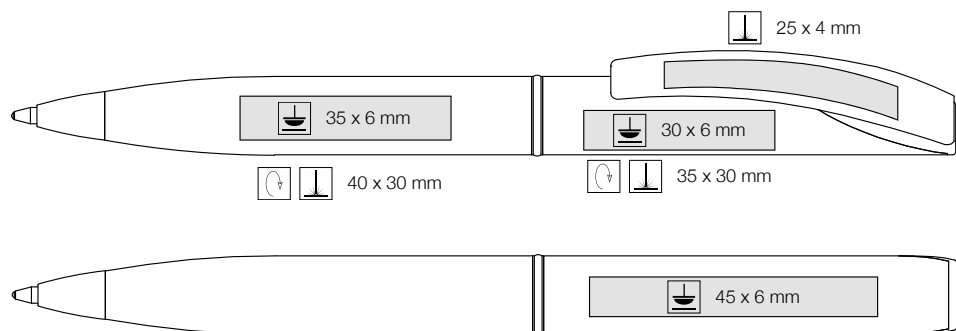

500 pcs.  
29 x 24 x 23 cm  
11,0 kg

## HIGHLIGHTS

 Ritter Global

Rollerball mit Kappe, Gehäuse silber und schwarz lackiert

Applikationen silber glänzend

Durch den Aluminiumschafft erscheinen die gravierten Logos matt silbern

Blau schreibende swiss made Rollerline 0,7mm

 **2,20/St.** Preis bei 500 Stück inkl. einfarbigem Schaftdruck, zzgl. Vorkosten

 **TIPP:**

In Kombination mit dem Kugelschreiber auch als passendes 2er-Schreibset lieferbar, siehe Seite 153.



METAL

\*NEW\*

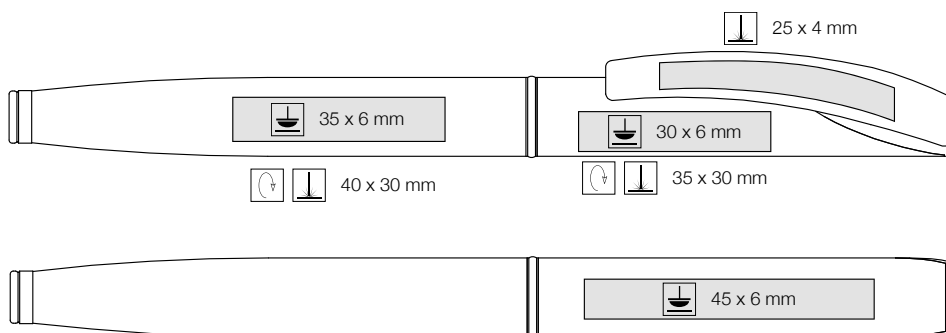

500 pcs.  
29 x 24 x 23 cm  
11,0 kg





## HIGHLIGHTS

### 🌐 Ritter Global

Wertiger Metall-Drehkugelschreiber mit Zusatzfunktion: Weiche Gummikappe zur Bedienung von Smartphones, Tablet PCs etc.

2 gummierte Griffflächen für rutschesicheres Schreiben

Blau schreibende Großraummine Budget Metall

€ **2,63/St.** Preis bei 500 Stück inkl. einfarbigem Schaftdruck, zzgl. Vorkosten



### TIPP:

Rundum-Lasergravur auf dem Schaft: Wir gravieren mehrere Logos in einem einzigen Vorgang! Das spart Kosten und lässt vielfache Gestaltungsmöglichkeiten zu.

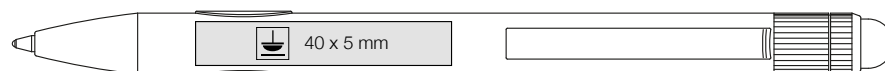
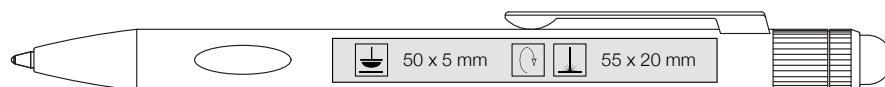

500 pcs.  
32 x 27 x 24 cm  
13,0 kg

## HIGHLIGHTS

### Ritter Global

Hochwertiger Metall-Drehkugelschreiber mit Zusatzfunktion, ermöglicht die Bedienung von Smartphones, Tablet PCs etc.

Hochwertige Oberflächen – Glänzende Chromunterlegung und Silberlackierung

Blau schreibende Großraummine Budget Metall



**5,21/St.** Preis bei 500 Stück inkl. Brillant-Gravur, zzgl. Vorkosten



### TIPP:

Brillant-Gravur: Der Schaft hat eine zusätzliche Chromunterlegung, dadurch erscheinen die Lasergravuren silber glänzend – perfekt passend zu den Applikationen des Kugelschreibers.



*brilliant* GRAVUR

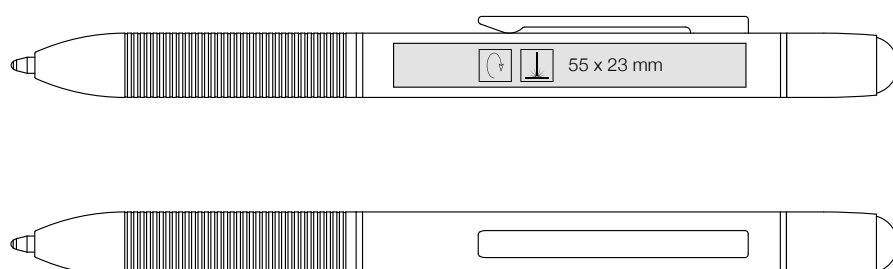

100 pcs.  
29 x 24 x 23 cm  
2,5 kg





69800 Silver

Budget

## HIGHLIGHTS

Ritter Global

Metallkugelschreiber mit Druckmechanik und lackiertem Gehäuse

Clip und Spitze in schwarz mit Soft-Touch Oberfläche

Durch den Aluminiumschafft erscheinen die gravierten Logos matt silber

Blau schreibende Großraummine Budget Metall

**1,45/St.** Preis bei 500 Stück inkl. einfarbigem Schaftdruck, zzgl. Vorkosten

**TIPP:**

Rundum-Lasergravur auf dem Schaft: Wir gravieren mehrere Logos in einem einzigen Vorgang! Das spart Kosten und lässt vielfache Gestaltungsmöglichkeiten zu.

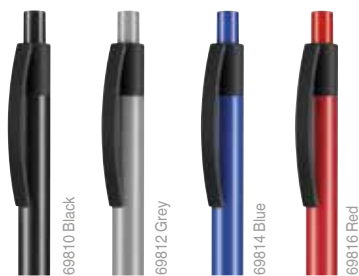

69810 Black

69812 Grey

69814 Blue

69816 Red

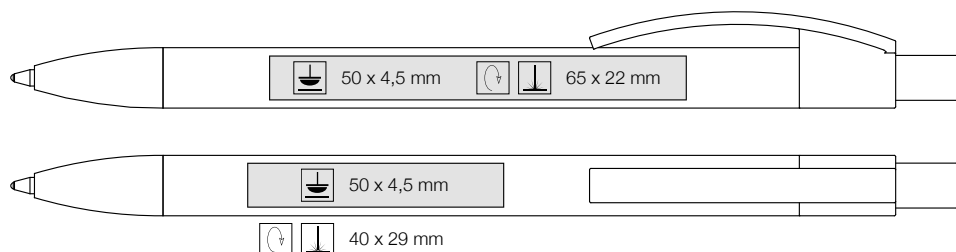

500 pcs.  
47 x 30 x 12 cm  
10,0 kg



## HIGHLIGHTS



Metallkugelschreiber mit Druckmechanik und farbig lackiertem Gehäuse



Soft-Touch Oberfläche für perfekte Haptik

Durch den Aluminiumschafft erscheinen die gravierten Logos matt silber

Blau schreibende Großraummine Budget Metall



**1,93/St.** Preis bei 500 Stück inkl. Lasergarvur, zzgl. Vorkosten



**TIPP:**

Rundum-Lasergravur auf dem Schaft: Wir gravieren mehrere Logos in einem einzigen Vorgang! Das spart Kosten und lässt vielfache Gestaltungsmöglichkeiten zu.



Budget

69910 Black



\*NEW\*

\*NEW\*

69914 Blue

69916 Red

69918 Green

69924 Orange

69925 Light-Blue

69926 Yellow

**\*NEW\* COLOURS**

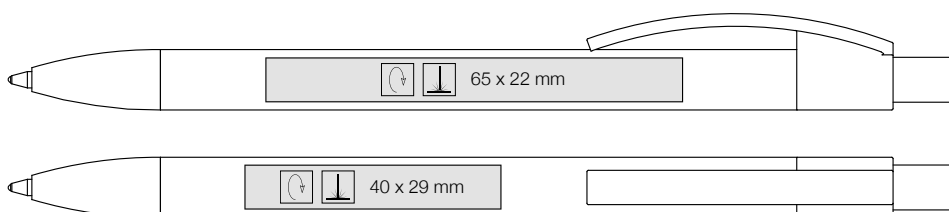

500 pcs.  
47 x 30 x 12 cm  
10,0 kg





## HIGHLIGHTS

 Ritter Global

Kompakter Metall-Drehkugelschreiber mit Zusatzfunktion:  
Weiche Gummikappe zur Bedienung von Smartphones, Tablet  
PCs etc.

Lieferbar in 4 verschiedenen Gehäusefarben

Blau schreibende Budget Metall Mine





**1,55/St.** Preis bei 500 Stück inkl. einfarbigem  
Schafdruck, zzgl. Vorkosten

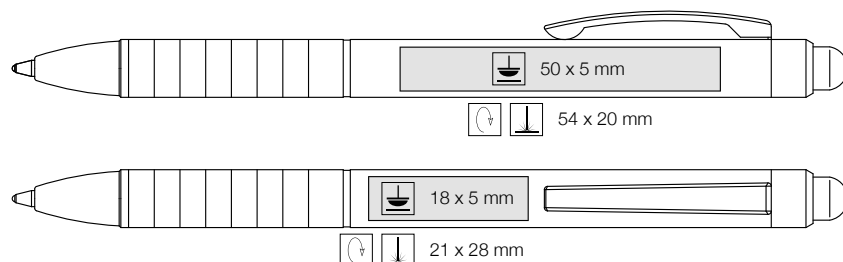

**TIPP:**

Aluminium Gehäuse – die lasergravierten Logos erscheinen in  
edler Silber-Optik!



 500 pcs.  
29 x 24 x 23 cm  
8,0 kg

## HIGHLIGHTS

 Ritter Global

Schlanker Metallkugelschreiber mit Druckmechanik

 Schaft Edelstahl – Applikationen silber glänzend

 Blau schreibende Großraummine Budget Metall, dokumentenecht nach ISO 12757-2

 **1,66/St.** Preis bei 500 Stück inkl. Ätzung, zzgl. Vorkosten

 **TIPP:**

Hygienisch und korrosionsbeständig: Der Schaft aus Edelstahl macht dieses Schreibgerät zum hochwertigen, langlebigen Werbeträger!

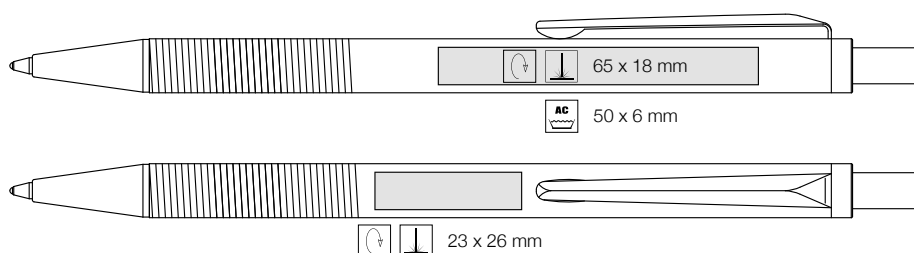

500 pcs.  
29 x 23 x 16 cm  
12,0 kg





## HIGHLIGHTS

Ritter Global

Metallkugelschreiber mit Druckmechanik und lackiertem Gehäuse

Aluminium-Schaft in ergonomischer Dreikantform

Applikationen silber glänzend

Durch den Aluminiumschaft erscheinen die gravierten Logos matt silber



Blau schreibende Großraummine Budget Metall, dokumentenecht nach ISO 12757-2



**1,63/St.** Preis bei 500 Stück inkl. einfarbigem Schaftdruck, zzgl. Vorkosten



**TIPP:**

Der Dreikant-Schaft und die Struktur im Griffbereich sorgen für besten Schreibkomfort!

**\*NEW\*  
COLOURS**

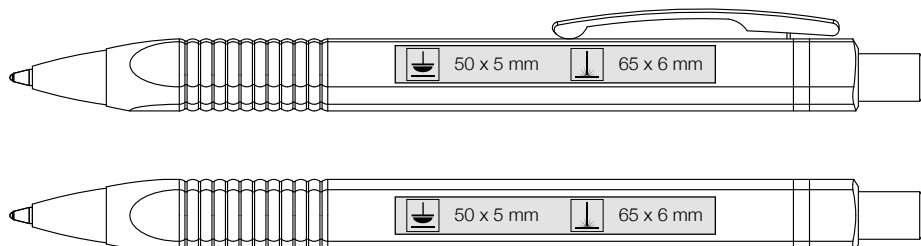

500 pcs.  
29 x 24 x 23 cm  
13,0 kg

# HIGHLIGHTS



Metallkugelschreiber mit Druckmechanik und eloxiertem Gehäuse

Applikationen silber glänzend

Durch den Aluminiumschafft erscheinen die gravierten Logos matt silber

Schön schreibende Budget Großraummine

€ **1,64/St.** Preis bei 500 Stück inkl. Lasergravur, zzgl. Vorkosten



**TIPP:**

Rundum-Lasergravur auf dem Schaft: Wir gravieren mehrere Logos in einem einzigen Vorgang! Das spart Kosten und lässt vielfache Gestaltungsmöglichkeiten zu.

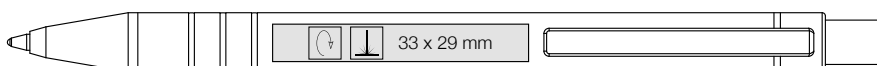

500 pcs.  
29 x 24 x 23 cm  
8,0 kg



Astra 69400



69500 Silver



Budget



## HIGHLIGHTS

 Ritter Global

Metallkugelschreiber mit Druckmechanik und lackiertem Gehäuse

Schwarze Griffmanschette, Applikationen silber glänzend

Als Option 69400 auch ohne Griffmanschette lieferbar

Durch den Aluminiumschafft erscheinen die gravierten Logos matt silber



Blau schreibende Großraummine Budget Metall, dokumentenecht nach ISO 12757-2



**1,62/St.** Preis bei 500 Stück inkl. einfarbigem Schaftdruck, zzgl. Vorkosten



**TIPP:**

Die strukturierte Softgriffzone sorgt für besten Schreibkomfort!



69510 Black



69514 Blue



69516 Red



69518 Green

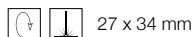
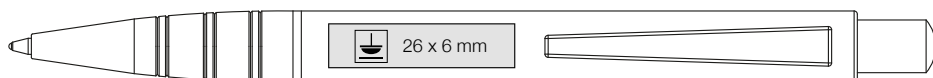
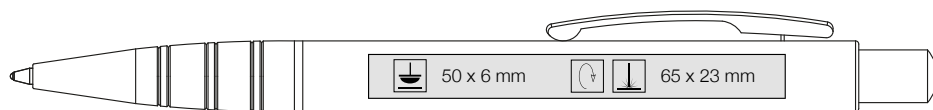

500 pcs.  
29 x 24 x 23 cm  
7,8 kg

# HIGHLIGHTS



Metallkugelschreiber mit Druckmechanik und lackiertem Gehäuse

Applikationen silber matt

Durch den Aluminiumschafft erscheinen die gravierten Logos matt silber

 Blau schreibende Großraummine Budget Metall, dokumentenecht nach ISO 12757-2

 **1,56/St.** Preis bei 500 Stück inkl. einfarbigem Schaftdruck, zzgl. Vorkosten



## TIPP:

Rundum-Lasergravur auf dem Schaft: Wir gravieren mehrere Logos in einem einzigen Vorgang! Das spart Kosten und lässt vielfache Gestaltungsmöglichkeiten zu.



Budget

68400 Silver



68413 Mokka

68415 Blue

68416 Red

68417 Navy-Blue

68418 Pine-Green

68419 Black

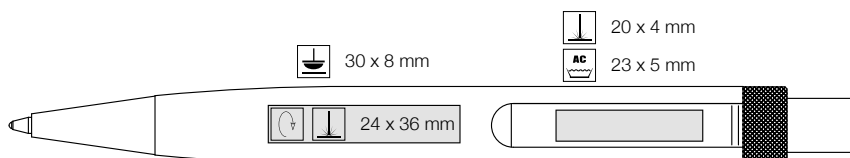
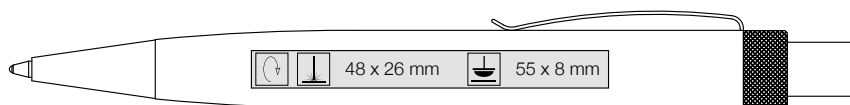

500 pcs.  
40 x 20 x 30 cm  
12,0 kg





## HIGHLIGHTS

 Ritter Global

Preisgünstiger Metallkugelschreiber mit Druckmechanik und verchromtem Gehäuse

Applikationen silber glänzend

Blau schreibende Budget Großraummine

 **1,30/St.** Preis bei 500 Stück inkl. Ätzung, zzgl. Vorkosten

 **TIPP:**

Die Ätzung als preisgünstige Alternative zur Lasergravur – so passt dieses Modell auch ins kleine Budget!

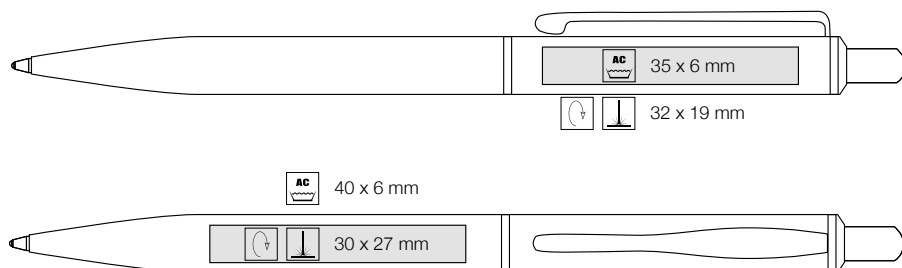

500 pcs.  
29 x 23 x 16 cm  
9,0 kg



# HIGHLIGHTS



Metallkugelschreiber mit Druckmechanik und lackiertem Gehäuse

Applikationen silber matt

Durch den Aluminiumschafft erscheinen die gravierten Logos matt silber

 Blau schreibende Großraummine Budget Metall, dokumentenecht nach ISO 12757-2

 **1,62/St.** Preis bei 500 Stück inkl. einfarbigem Schaftdruck, zzgl. Vorkosten

 **TIPP:**

Rundum-Lasergravur auf dem Schaft: Wir gravieren mehrere Logos in einem einzigen Vorgang! Das spart Kosten und lässt vielfache Gestaltungsmöglichkeiten zu.

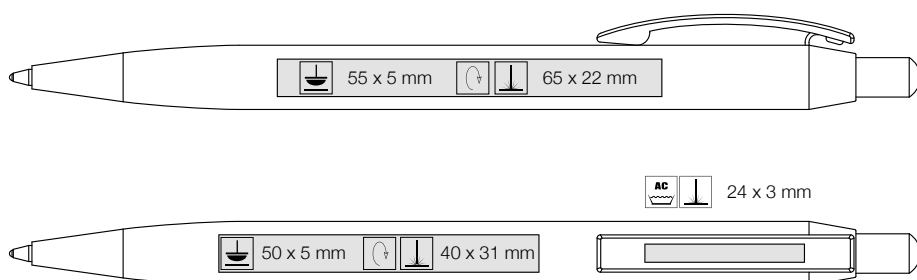

500 pcs.  
29 x 24 x 23 cm  
8,0 kg





68900 Silver



## HIGHLIGHTS

### Ritter Global

Metallkugelschreiber mit Druckmechanik und Dtuckbleistift mit lackiertem Gehäuse als 2er Set im Metall-Etui

Aluminium-Schaft in ergonomischer Dreikantform

Applikationen silber glänzend

Durch den Aluminiumschafft erscheinen die gravierten Logos matt silber



Blau schreibende Großraummine Budget Metall, dokumentenecht nach ISO 12757-2 und 0,5mm Bleistift-Mechanik



**3,98/St.** Preis bei 500 Stück inkl. einfarbigem Druck auf Set, zzgl. Vorkosten





### TIPP:

Der Dreikant-Schaft und die Struktur im Griffbereich sorgen für besten Schreibkomfort!

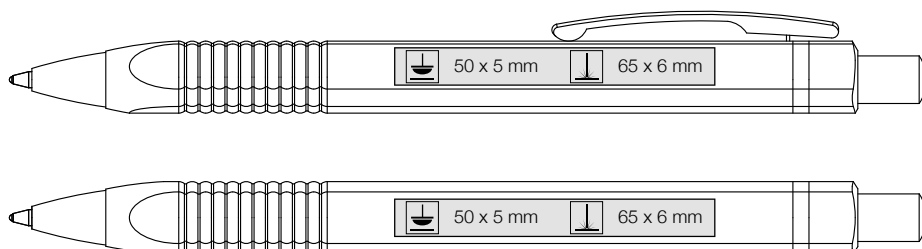

Triangle Set 68910 Black



 50 pcs.  
29 x 24 x 23 cm  
4,5 kg

# HIGHLIGHTS

 Ritter Global

Metallkugelschreiber mit Drehmechanik und Rollerball mit Kappe im 2er Set

Lackiertes Gehäuse mit silber glänzenden Beschlagteilen

Inkl. schwarzem Papp-Etui „Pen-Box“

Durch den Aluminiumschafft erscheinen die gravierten Logos matt silbern

 Blau schreibende Großraummine Budget Metall, dokumentenecht nach ISO 12757-2 und 0,7mm Rollerball Mine

 **4,79/St.** Preis bei 500 Stück inkl. einfarbigem Druck auf Set, zzgl. Vorkosten

 **TIPP:**

Rundum-Lasergravur auf dem Schaft: Wir gravieren mehrere Logos in einem einzigen Vorgang! Das spart Kosten und lässt vielfache Gestaltungsmöglichkeiten zu.



61200 Silver



Noble Set 61210 Black

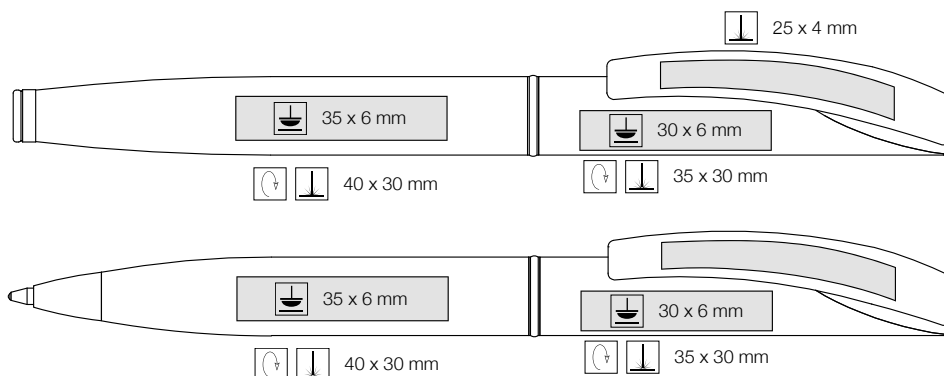

50 pcs.  
29 x 24 x 23 cm  
4,5 kg



# VERPACKUNGEN



56.4153  
Exclusive-Box  
€ 1,96



56.4155  
Pen-Box for 1 pen  
€ 0,66

56.4154  
Pen-Box for 2 pens  
€ 0,66



56.6101  
Metall-Box  
€ 0,61

56.6102  
Metall-Box for 2 pens  
€ 0,61



56.7030.1541  
Black-Box for 2 pens  
€ 0,74



56.7018.1541.6009  
Papp-Einstecketui  
€ 0,19



56.7038  
White-Box for 1 pen  
€ 0,74

56.7030  
White-Box for 2 pens  
€ 0,74



56.7018.1541  
Papp-Einstecketui  
€ 0,19

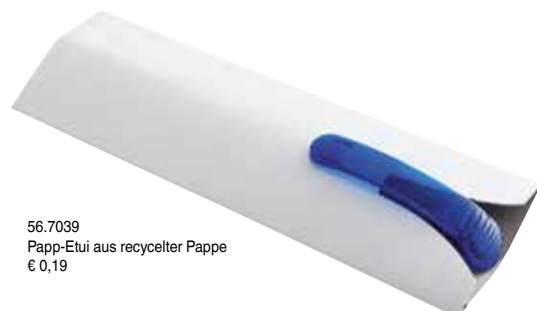

56.7039  
Papp-Etui aus recycelter Pappe  
€ 0,19



56.4133  
Acryl-Tube mit Plastikverschluss  
€ 0,41

ACHTUNG: Preise zzgl. Konfektionierung. Nicht alle Verpackungen sind für jedes Kugelschreibermodell geeignet! Bitte sprechen Sie uns an.

## HOLZDISPLAY RITTER CARES Art. Nr. 69009

Die perfekte Präsentation für die Modelle der Serie RITTER CARES. Holzdisplay mit Aufnahmen für insgesamt 30 Schreibgeräte.

Maße: 42 x 30 x 25 cm  
Preis: € 25,00



## PRESENTATION-BOX Art. Nr. 69.9121

Präsentationsbox inklusive 5 3D-Books. Mit 70 Schreibgeräten. Der professionelle Begleiter für den Außendienst.

Maße 340 x 250 x 130 mm  
Preis € 25,-



## DISPLAYSTAND

Bestehend aus einem 3-seitigen Papp-Display mit stabilem drehbarem Standfuß. Fasst 27 Schreibgeräte, unterteilt in 9 Dreiergruppen. So werden insgesamt 81 Schreibgeräte präsentiert. Der Eyecatcher in Ihrem Showroom.

Maße: 1800 x 470 x 470 mm  
Preis € 100,-



## PEN PRESENTATION

Professionelle Präsentation kundenspezifisch gestaltet. Der semi-transparente Kunststoff-Ordner enthält neben gedruckten Kugelschreiber-Layouts mit Kunden-Logo auch Original-Kugelschreiber. Bei Produktpräsentationen bleiben keine Fragen offen.

Maße: 50 x 315 x 275 mm

## ACRYLIC DISPLAY Art. Nr. 69.0106

Mit 3 x 3 Kugelschreibern Ihrer Wahl. Für alle, die trotz Platzmangels auf eine perfekte Präsentation nicht verzichten wollen.

Maße: 200 x 300 x 140 mm  
Preis € 10,-



## 3D-BOX ECO-LINE 69.9113

Präsentationsmappe aus naturfarbener Pappe für 24 Schreibgeräte der ECO-LINE. Mit Druckknopfverschluss und Tragegriff.

Maße: 245 x 229 x 57 mm  
Preis € 25,-





**MINEN-BOX** Art. Nr. 69.9127

Musterbox mit einer Auswahl an verschiedenen Schreibminen. Zur Präsentation und zum Testen der gängigsten RITTER-PEN Standard- und Soft-Minen.

Maße: 160 x 235 x 38 mm



**COLOUR CHIPS** Art. Nr. 69.0010

Aus ABS-Kunststoff mit eingepägten Farbnummern. Nützlicher Helfer bei der täglichen Arbeit.



**3D-BOX** Art. Nr. 69.9122

Präsentationsbox aus Pappe, weiß glänzend für 28 Kugelschreibermuster. Leicht bedienbarer Gummiband-Verschluss. Ideal, um eine Auswahl an RITTER-PENS zu präsentieren. Bestückt mit den aktuellsten Modellen.

Maße: 320 x 235 x 38 mm  
Preis € 10,-



## PROMOTION BOX

Die neue Musterbox von RITTER PEN, passend für 5 Schreibgeräte, optional mit Aufsteller („Frame“) zur Präsentation im Showroom. Die Musterbox besteht immer aus einem Tray und dem passenden Schuber. Das Tray besteht aus dem innovativen, biobasierten Material REINPAPIER, hergestellt aus recyceltem, Papier. Die Box ist für verschiedene Modellserien verfügbar.

Maße ohne Frame: 17 x 17,5 x 2,0 cm  
Preis € 1,50

Maße inkl. Frame: 19,5 x 19,5 x 2,5 cm  
Preis € 2,-



## PREISE

Alle Preise in Euro inkl. Standardversandverpackung. Frachtkosten auf Anfrage. Die Artikel sind in einzelne Preisgruppen unterteilt (Siehe „Preisübersicht“ Seite 4 u. 5), die das Auffinden der Modelle in der gewünschten Preisvorstellung erleichtern.

## FARBEN

Die Mindestmenge pro Modell und Farbkombination beträgt 500 Stück. Mindermengen sind nur auf Anfrage gegen Berechnung von 30,00 Euro möglich. Jedes Modell ist in individuellen Farbvarianten zusammenstellbar, gemäß dem Farbschema auf den jeweiligen Katalogseiten. Auf der Umschlagrückseite finden Sie eine ausklappbare Farbkarte. Hier sind Farbabweichungen zu den original Kunststofffarben möglich. Sonderfarben fertigen wir ebenfalls gemäß Ihrer Pantone- oder HKS-Farbvorgabe auf Anfrage.

## VORKOSTEN WERBEANBRINGUNGEN

Siebdruck pro Farbe  
Sieb und Einrichtung € 23,90  
Film  € 20,50

Tampondruck pro Farbe  
Klischee und Einrichtung € 25,95  
Film  € 20,50

Lasergravur/Magic Laser/BrillanGravur  
Einrichtung  € 24,60

Ätzung pro Motiv  
Klischee und Einrichtung **AC** € 23,90  
Film  € 20,50

Digitale Folie  
Korrekturmuster vorab  € 128,00

Prägung  
Prägestempel € 75,00

Digitaldruck  
Einrichtung € 80,00

Bitte beachten Sie, dass wir pro 2.000 Ätzungen einen Film benötigen (d.h. bei 10.000 Ätzungen werden 5 Filme benötigt).

Für ein Ausfallmuster berechnen wir € 35,00 pro Druckfarbe/Motiv. Bei Wiederholungsaufträgen fallen die Kosten für Sieb, Klischee und Einrichtung erneut an, da Siebe und Klischees nicht gelagert werden und Ätzklischees nicht unbegrenzt haltbar sind.

Repararbeiten: Kosten für graphische Nacharbeit von Druckvorlagen, sofern erforderlich, nach Aufwand.

Korrekturabzüge (S/W): Kostenlos bei Bereitstellung von Druckdaten. Ab der zweiten Kundenkorrektur, oder gewünschter Standskizze bei Filmanlieferung, berechnen wir € 10,00.

## VERPACKUNGEN

Polybeutel:  
Standard: 100 Stück im Polybeutel verpackt  
Diverse Modelle zu 1.000 Stück lose im Karton  
Aufpreise (per Stück):  
Einzel im Polybeutel verpackt: € 0,023  
10 Stck. im Polybeutel verpackt: € 0,008  
25 Stck. im Polybeutel verpackt: € 0,006  
50 Stck. im Polybeutel verpackt: € 0,006

Komplettierung Etuis  
(Preise per Stück):  
1er Etui: € 0,03  
2er Etui: € 0,04  
Acryl Tube: € 0,06

## MINEN

Ritter-Pen verwendet für alle Kugelschreibermodelle nur hochwertige Schreibminen.

Die Modelle der Serie „Metall“ und alle Modelle „Ritter Global“ werden mit Minen der Budget-Line ausgestattet.

In alle Modelle aus deutscher Fertigung („Made in Germany“) und die Modelle Ritter Pen PREMIUM werden High-Tech Minen aus Schweizer Produktion eingesetzt. Für die gängigen 4 Minentypen gibt es neben der bewährten Qualität mit Medium-Strichstärke auch eine Soft-Ausführung. Die Standardmine für das jeweilige Modell ist auf der entsprechenden Katalogseite abgebildet. Sollten Sie eine andere Mine wünschen, ergeben sich folgende Aufpreise (alle Preisangaben per Stück):

a) Bei Standardausstattung X-20 Mine „Jogger“:

- x-20 „Jogger Soft“: + € 0,019
- Jumbomine „Marathon“: + € 0,024
- Jumbomine „Marathon Soft“: + € 0,043
- Großraummine „Ultra“: + € 0,074
- Großraummine „Ultra Soft“: + € 0,093
- Großraummine „Ultra Metall“: + € 0,239
- Großraummine „Ultra Metall Soft“: + € 0,319
- Großraummine „Ultra Super Soft“: + € 0,194
- Gelmine: + € 0,179

b) Bei Standardausstattung Jumbomine „Marathon“:

- Jumbomine „Marathon Soft“: + € 0,019
- Großraummine „Ultra“: + € 0,050
- Großraummine „Ultra Soft“: + € 0,069
- Großraummine „Ultra Metall“: + € 0,214
- Großraummine „Ultra Metall Soft“: + € 0,294
- Großraummine „Ultra Super Soft“: + € 0,170
- Gelmine: + € 0,155

c) Bei Standardausstattung Großraummine „Ultra“:

- Großraummine „Ultra Soft“: + € 0,019
- Großraummine „Ultra Metall“: + € 0,164
- Großraummine „Ultra Super Soft“: + € 0,120
- Großraummine „Ultra Metall Soft“: + € 0,244
- Gelmine: + € 0,114

ACHTUNG:  
Aufpreis für Minenwechsel bei Budgetminen auf Anfrage.



# INFORMATIONEN ZU DEN EINZELNEN VERFAHREN DER WERBEANBRINGUNG:

## SIEBDRUCK

Der benötigte Film für den Siebdruck muss seitenrichtig angelegt sein, bei mehrfarbigen Drucken mit entsprechenden Passerkreuzen. Wir drucken alle Farben annähernd Ihrer Farbspezifikation (Pantone, HKS, RAL). Bei Rasterdrucken beachten Sie bitte folgendes: Gedruckt wird in einem 40er Raster (= 40 Linien pro cm), der Rasterumfang liegt zwischen 20 und 80 %.

- Drucke auf Metallkugelschreiber sind, trotz optimaler Abstimmung aller Druckkomponenten, nur bedingt kratzfest.

## TAMPONDRUCK

Filme müssen seitenverkehrt angelegt sein. Auch hier benötigen wir die Angabe eines Pantone, HKS oder RAL Farbtons. Bei Rasterdrucken gilt folgendes: Gedruckt wird in einem 48er Raster, der Rasterumfang liegt zwischen 20 und 80 %.

- Minimale Strichstärke bei Sieb- und Tampondruckfilmen positiv 0,15 mm und negativ 0,3 mm.
- Bitte beachten Sie beim Sieb- und Tampondruck, dass auf farbigen Schäften der gewünschte Pantone-, HKS- oder RAL-Farbton meist nur durch eine zusätzliche Weißunterlegung (= eine weitere Druckfarbe) realisiert werden kann.
- Drucke auf Metallkugelschreiber sind, trotz optimaler Abstimmung aller Druckkomponenten, nur bedingt kratzfest.

## ÄTZUNG

Die Filme müssen seitenrichtig angelegt sein. Je nach Untergrund der zu ätzenden Oberfläche erscheint die Ätzung in einem grau-bräunlichen Farbton. Farbschwankungen innerhalb einer Produktion sind möglich. Pro 2.000 Ätzungen wird ein Film benötigt (d.h. bei 10.000 Ätzungen benötigen wir 5 Filme).

- Achtung: Maximale Strichstärke von Schriften und Logos 1,2 mm.

## LASERGRAVUR

Für die Lasergravur benötigen wir hochaufgelöste Daten, Siehe Erklärung „DATEN“.

## DIGITALFOLIE

Hier wird ein Bild mittels Digitaldruck auf eine Trägerfolie aufgedruckt. Diese Folie wird dann anschließend im Heißprägeverfahren auf den Schaft des Kugelschreibers aufgebracht. Die Daten für die Erstellung der Folienbilder sollten hochauflösend und in CMYK angelegt sein. Sonderfarben können nicht gedruckt werden.

- Bitte beachten Sie beim Anlegen der Daten die erforderliche Größe für das jeweilige Modell. Zum Folieren werden rechts und links je 3 mm Beschnitt benötigt.

## **D** DIGITALDRUCK

Bei diesem Verfahren wird das Logo direkt auf den Kugelschreiber aufgedruckt und findet bei unseren Modellen Crest (auf dem Clip) und Tri-Star (auf Clip und Schaft) Anwendung. Geeignet ist der Digitaldruck vor allem für vielfarbige Logos und Farbverläufe. Die Farben werden hierbei in CMYK umgewandelt und können deshalb leicht von den Pantonewerten abweichen.

## DATEN

Wir bevorzugen Vektordateien (Illustrator CS6), damit ein optimales Druckbild erreicht werden kann. Die Vorlagen können ohne Qualitätsverlust vergrößert und verkleinert werden. Im Druckbild enthaltene Texte müssen in Pfaden gewandelt werden, um Probleme mit Schriften zu vermeiden.

Dateien, die ebenso verwendet werden können, sind Pixeldateien (Photoshop). Achten Sie bitte darauf, dass das Druckbild entsprechend hoch aufgelöst (mind. 600 dpi), bzw. das Druckbild größer als das Druckendformat ist. Nur so ist gewährleistet, dass ein sauberes Druckbild erreicht wird.



We manufacture quality





[www.ritter-pen.de](http://www.ritter-pen.de)