

 **RITTER PEN**



 **RITTER CARES**

2021/2022



RITTER PEN

RITTER-PEN - Plus de 60 ans d'expérience dans le domaine de l'écriture MADE IN GERMANY !

Bénéficiez de plus de 60 ans d'expérience dans la production d'instruments d'écriture pour le domaine publicitaire. L'entreprise Ritter-Pen a été fondée en 1928 et a fêté ses 90 ans d'existence en 2018. Depuis plus de 60 ans, des instruments d'écriture de la plus haute qualité sont fabriqués dans notre production à Brensbach, au cœur de l'Odenwald. De l'idée à la CAO pour la création de ses propres outils, jusqu'au moulage à injection et à l'impression - chez Ritter-Pen, tout se déroule sous le même toit. La production s'adapte totalement aux souhaits des clients, c'est-à-dire que la fabrication n'a lieu qu'après réception de la commande. Les pièces brutes vont être par la suite imprimées, puis assemblées dans la combinaison de couleurs souhaitée, adaptée à l'identité visuelle du client, avec la mine d'écriture adéquate. Ce système „Mix&Match” permet une variété de modèles et de couleurs presque sans frontière, pour tous nos instruments d'écriture produits en Allemagne. Certains de nos modèles en plastique sont amenés à être transformés à l'extérieur de l'entreprise - nous travaillons main dans la main avec des spécialistes,

comme pour les surfaces Soft-Touch (toucher „peau de pêche”). Vous pouvez trouver une vaste gamme d'instruments d'écriture entièrement assemblés dans notre collection Ritter Global, dont une partie est fabriquée dans notre propre fabrique en Chine et d'autres modèles par des spécialistes reconnus en Extrême-Orient. Des stylos-billes en plastique bon marché aux instruments d'écriture en métal exclusifs de notre gamme Premium Line, vous trouverez ici aussi, le parfait outil d'écriture pour tous les budgets.



EN QUELQUES ÉTAPES VERS LE STYLO-BILLE DE VOTRE CHOIX

Que ce soit grâce à notre configurateur de stylos en ligne ou bien de manière plus classique, grâce à notre catalogue - vous pouvez créer le stylo-bille de votre choix en seulement quelques étapes :

- Recherche du modèle de votre choix
- Configuration de la couleur souhaitée : le système Mix&Match vous permet de combiner les couleurs standard, comme vous le souhaitez. Laissez libre cours à votre imagination et choisissez la couleur assortie à votre logo.
- Choix de la mine : que ce soit une mine avec une épaisseur de trait moyenne ou une mine Soft pour une écriture douce et confortable, ou bien encore une encre noire ou bleue, vous pouvez équiper tous nos articles „Made in Germany“ avec la mine de votre choix.
- Grâce à la fonction de téléchargement de votre logo dans notre configurateur, la conception devient optimale. Créez le document PDF correspondant et faites-vous une première idée de votre stylo-bille personnalisé Ritter-Pen.



EXOS 07600



1407
Dark-Grey

























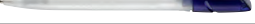









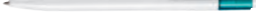











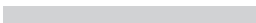









































Ultra Soft-Mine



IHR LOGO

BUDGETPLANER

A		
	Pencil 86020	22
	New Basic 19300	74
	Basic 19414	74
	Flip Transparent 30121	93
	Flip 20121	94
	Pencil 86022	22
	Trigger 00127	89
	Trigger Transparent 10127	90
	Twister 00040	71
	Pep SF 21250	52
	Top Spin Frozen 00083	92
	Top Spin Frozen SI 10083	92
	Flip Silver 50121	93
	Minissimo 20010	109
B		
	Twister Frozen 00041	70
	Pep Frozen 11250	52
	Insider Transparent S 42300	67
	Insider ST 02310	68
	Ionos 31280	91
	Cetus Transparent 10109	94
	Cetus 20119	95
C		
	All-Star SF 00071	51
	Peak STT 58700	61
	Peak 08700	65
	Peak ST 48700	65
	Ionos Transparent 41280	90
	Ionos Antibacterial 01280	25
	Clear Shiny 02020	53
	Clear ST 42023	55
	Clear 02000	55
	Insider Transparent 12300	69
	Cetus Silver 30119	95
	Insider Recycled 92302	12
	Fresh ST 55800	62
	Fresh 05800	63
	Classic 01711	75
	Insider STM 02312	68
	Diva 08198	72
	All-Star Frozen 10070	51
	Glory Transparent 10123	88
	Glory 00123	89
	NOTES TO GO 69.7604	108
	Clear Frozen 12000	56

	Ionos Soft 01281	91		Clear Silver 52000	54
	Clear Transparent 12020	58		Crest Frozen 15900	49
	Clear Transparent S 42025	58		All-Star Silver 50070	50
	Insider Transparent M 12302	69		Clear Gold 52001	57
	All-Star Frozen SI 30070	50		Bio-Mix 90250	19
	Fresh Transparent 15800	61		Bonita 02250	60
	Classic Transparent 11711	75		Havana 00118	86
	Fresh Antibacterial 05802	25		Havana Transparent 10118	87
	Organic 90112	17		Glossy 00086	87
	Crest 05900	48		Glossy Transparent 10086	88
	Crest ST 55900	49		Bio-Star 90071	17
	Combi 20124	77		Atmos 08300	44
	Bio-Insider 92310	16		Crest M 05902	47
	Clear Frozen SI 42000	56		Plant 90080	11
	Diva Transparent 18198	72		Bonita Transparent 12250	60
	Clear Silver F 32000	54		Bio-Pen 92000	18
	Clear Frozen G 42001	57		Atmos Frozen 18300	43
	Crest Recycled 95900	13		Bubble Transparent 14400	71
D				Spring Grippy 08138	78
	Soft Clear Frozen 12100	59		Spring SP 08036	79
	Carton 70250	20		Bio-Fresh 95800	18
	Carton II 72511	20		Crest Recycled+ 95990	13
	Spring 08032	79		Insider Soft ST 02311	66

	Strong 08200	80
	Tri-Star P 03532	36
	Strong Transparent 18200	80
	Crest CI 05910	48
	Combi Metall 60124	104
	Bio-Pen ID 92010	10
	Lift Transparent P 13810	28
	Club 08800	41
	Lift Recycled 93810	15

E

	Insider Soft STM 02313	67
	Bio-Clear 92020	11
	Elegance 05300	45
	Exos P 07610	31
	Stratos Transparent Foil P 57910	83
	Club Transparent 18800	40
	Elegance Transparent 15300	45
	Fresh Soft ST 55801	62
	Bond Shiny 08910	42
	NOTES TO GO 69.7605	107
	NOTES TO GO 69.7606	108
	Satellite 07110	73
	Exos Recycled P 97610	14
	Bond 48900	43

	Spray Pen 00130	24
	Fresh Soft T 15801	63
	Bond Frozen 38900	42
	Empire 08401	46
	Helia 42200	59

F

	Tri-Star 03530	34
	Lift 03800	27
	Booster Transparent Foil 42773	85
	Stratos 07900	38
	Club SI 48800	40
	Tri-Star Transparent 13530	33
	Tri-Star Transparent S 53530	34
	Glance 68700	102
	Stratos Camouflage 47910	82
	Club Transparent SI 38800	41
	Shine 65000	102
	Lift ST 23800	28
	Pin Pen 00060	76
	Stratos Transparent 17900	37
	Notes To Go + 69.7634	106
	Lift Soft P 03811	27
	Exos 07600	29
	Notes To Go 365 69.7633	107

	Exos Transparent 17600	32
	Exos M 07602	30
	Tri-Star Soft STP 43531	35
	Tri-Star Soft 03531	35
	Club Silver 28800	39
	Knight 01464	73

G

	Exos Recycled 97600	14
	ALGO-PEN 97500	9
	Capri 69800	101
	Diva Foil 58198	84
	Touchpen 67500	103
	Capri Soft 69910	101
	Empire 18400	46
	Stratos Transparent SI 37901	38
	Minissimo Set 20010-06	109
	Exos Soft P 07611	32
	Triangle 68900	105
	Steel 68000	103
	Tri-Star Soft ST 43533	36
	Squarepen 61500	104
	Timber 82600	21
	Pin Pen SP 00066	77
	Exos Soft 07601	30

	Lift Soft 03801	26
	Exos Soft M 07603	31
	Noble 61200	99
	Bubble Foil 54400	84
	Noble Rollerball 61200.03	100

H

	Exos Foil 57600	83
	Fortuna 61000	97
	Fortuna Rollerball 61000.03	97
	Triangle Set 68900	105
	Noble Set 61200	100
	Fortuna Set 61000/-20	98
	Pax 61110	98
	Triton 61310/-20	96



LE CHEMIN, C'EST LE BUT

Chez Ritter-Pen, la durabilité est une philosophie bien vivante. En plus des nombreuses mesures, comme par exemple, l'utilisation d'électricité verte et de la technologie LED, les rejets issus de notre processus de production sont réutilisés en tant que matière régénérée. Ce processus de recyclage interne économise nos ressources et protège notre climat et l'environnement.

Les modèles fabriqués à partir de plastique ABS recyclé post-consommation - obtenu à partir d'appareils électroménagers et électriques mis au rebut et recyclés - contribuent également de manière optimale à l'économie en circuit fermé et réduisent l'utilisation de nouveaux plastiques. De plus, cette matière recyclée économise environ 80% d'énergie par rapport à l'utilisation de nouvelle matière plastique conventionnelle.

En coopération avec la chaîne de magasins dm (droguerie) en Allemagne, les séparateurs de marchandises usagés en provenance de ces magasins sont recyclés, puis transformés en de nouveaux stylos-billes. Recyclage post-consommation à la perfection pour notre nouveau **LIFT RECYCLED**.

Pour notre nouvelle mine **ULTRA RECYCLED**, nous utilisons du polypropylène recyclé à 95%. Le tube et le bouchon de la mine sont constitués d'une matière recyclée post-consommation, qui est obtenue à partir de déchets d'emballage et garantit ainsi jusqu'à 80% en moins d'impact environnemental et 75% d'émissions de CO2 en moins par rapport à un nouveau matériau comparable.

A côté du recyclage, les matériaux alternatifs sont le deuxième composant majeur de la gamme Ritter-Cares :

Le matériau biosourcé „acétate de cellulose“ est entièrement biodégradable et certifié selon la norme DIN EN 13432:2000-12. Désormais disponible en couleur avec notre nouveau **BIO-PEN ID**, grâce à une nouvelle génération du matériau.

Le PLA est un matériau biosourcé à base d'amidon, qui est obtenu à partir de matières premières naturelles et qui se laisse, en comparaison avec d'autres matériaux biosourcés, parfaitement colorer.

Le PLA biosourcé constitue également la base d'un autre nouveau développement de Ritter-Pen : avec un ajout de 20% d'algues brunes, nous produisons avec ce nouveau matériau l'**ALGO-PEN®** - le premier stylo à bille „born in the ocean“.

Le développement et la transformation de matériaux recyclés, alternatifs ou d'origine naturelle sont un pas de plus vers un avenir durable. C'est ainsi que nous préservons nos ressources et protégeons notre climat et notre environnement !



ALGUES BRUNES

La présence d'algues brunes (sargasses) dans les océans est devenu un réel problème. Flottant dans l'eau, ces tapis d'algues bloquent la pénétration de la lumière et mettent ainsi en danger de nombreux habitants des fonds marins. Les sargasses s'échouent par tonne sur de nombreuses plages. Nous utilisons cette biomasse en tant que matière première:

dans le nouveau stylo Ritter **ALGO-PEN®**.

Le nouveau matériau révolutionnaire biosourcé pour notre **ALGO-PEN** est composé d'algues brunes et de PLA. Avec actuellement une part de 20% de sargasses, c'est une nouvelle contribution à l'utilisation de matériaux durables.

#matièrepremièreenprovenancedelocéan

L'utilisation d'algues brunes comme nouvelle matière première ne consomme pas d'eau douce ! Les tapis d'algues dans les océans sont ainsi réduits, cela contribue à préserver l'habitat de la vie marine.

#100%nature

Grâce à l'utilisation de ce nouveau matériau biosourcé, nous réduisons l'utilisation de plastique conventionnel et préservons nos ressources.

#écrituredurable

Together with our new ULTRA RECYCLED large capacity refill, the **ALGO-PEN®** ensures long lasting, perfect writing performance. The refill is made of post-consumer recycled polypropylene, offering a writing length of up to 6.000 m.



ALGO-PEN® 97500



Made in Germany

- 85% Matière première en provenance de l'océan – à base de 20% d'algues brunes et de PLA
- ! Nouvelle couleur tendance ALGO ; en option, poussoir disponible en différentes couleurs en plastique ABS
- 100% Mine indélébile de fabrication suisse - Mine grande capacité Ultra Recycled avec une longueur d'écriture d'environ 6000 m
- Matière organique certifiée DIN

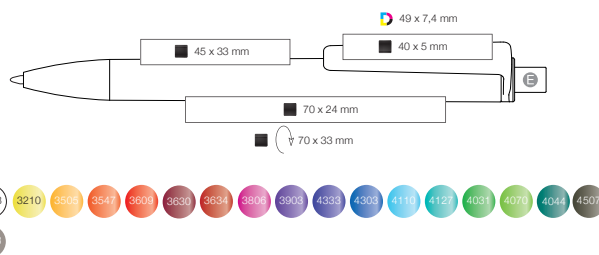

ALGO-PEN® 97510



Made in Germany

- 85% Matière première en provenance de l'océan – à base de 20% d'algues brunes et de PLA
- ! Nouvelle couleur tendance ALGO ; en option, poussoir et clip disponible en 7 différentes couleurs PLA
- 100% Mine indélébile de fabrication suisse - Mine grande capacité Ultra Recycled avec une longueur d'écriture d'environ 6000 m
- Matière organique certifiée DIN

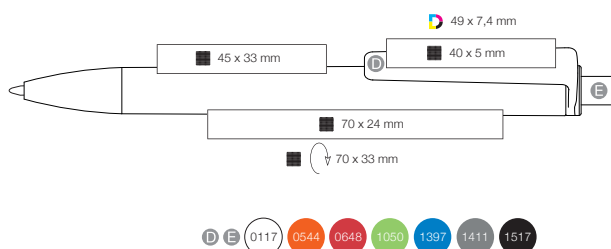

BIO-PEN ID

DURABLE ET HAUT
EN COULEUR

BIO-PEN ID 92010

Made in Germany



NEW
2021



Best-seller de notre gamme ECO-LINE
disponible dès maintenant en couleur



Produit à 80% (corps et clip) à partir de matériau
biosourcé (acétate de cellulose)



Mine indélébile de fabrication suisse - x-20 Jogger
avec une longueur d'écriture d'environ 2000 m

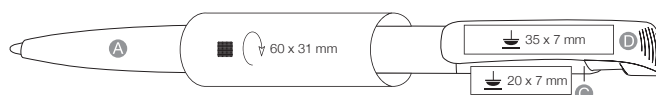

PLANT 90080

Made in Germany

90%

Stylo produit à base de plastique biosourcé (PLA)



Mine indélébile de fabrication suisse - x-20 Jogger avec une longueur d'écriture d'environ 2000 m

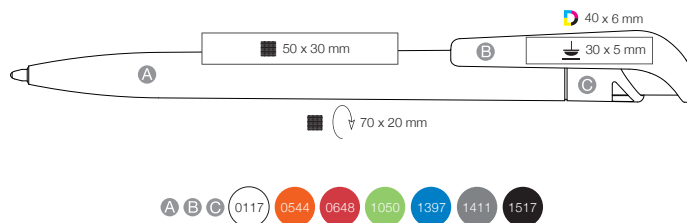

Jogger

BIO-CLEAR 92020

Made in Germany

75%

Produit à 75% (corps et clip) à partir de matériau biosourcé (acétate de cellulose)



Mine indélébile de fabrication suisse - Jumbo Marathon avec une longueur d'écriture d'environ 2500 m

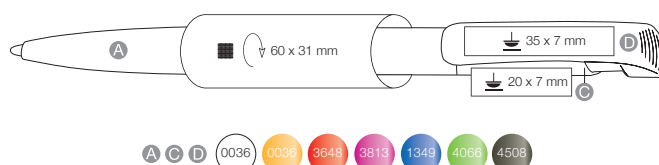

Marathon

PRE-CONSUMER & POST-CONSUMER

POUR UN MEILLEUR
BILAN ÉCOLOGIQUE

INSIDER RECYCLED 92302

Made in Germany



Jogger



Corps du stylo en plastique ABS recyclé – pre consumer recycled plastic – produit à 100% à partir de matière recyclée en provenance de notre propre production



Mine indélébile de fabrication suisse - x-20 Jogger avec une longueur d'écriture d'environ 2000 m

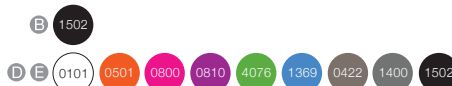
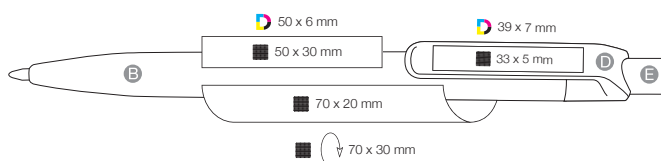

CREST RECYCLED+ 95990

Made in Germany



Corps en plastique ABS recyclé – post consumer recycled plastic – produit à 100% à partir de morceaux de plastique usagés



Disponible en noir et en gris – en option, poussoir en plastique ABS disponible en différentes couleurs



Mine indélébile de fabrication suisse - Mine grande capacité Ultra Recycled avec une longueur d'écriture d'environ 6000 m

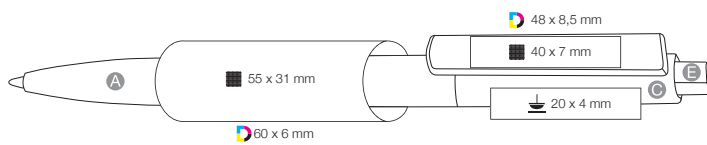

CREST RECYCLED 95900

Made in Germany



Corps en plastique ABS recyclé – post consumer recycled plastic – produit à 100% à partir de morceaux de plastique usagés



Disponible en noir et en gris – en option, poussoir en plastique ABS disponible en différentes couleurs



Mine indélébile de fabrication suisse - x-20 Jogger Soft avec une longueur d'écriture d'environ 1400 m

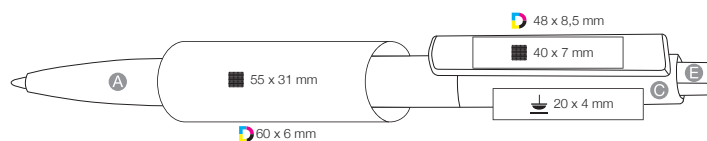

Jogger Soft

EXOS RECYCLED 97600

Made in Germany



Corps en plastique ABS recyclé – post consumer recycled plastic – produit à 100% à partir de morceaux de plastique usagés



Mine indélébile de fabrication suisse - Mine grande capacité Ultra Recycled avec une longueur d'écriture d'environ 6000 m

NEW 2021

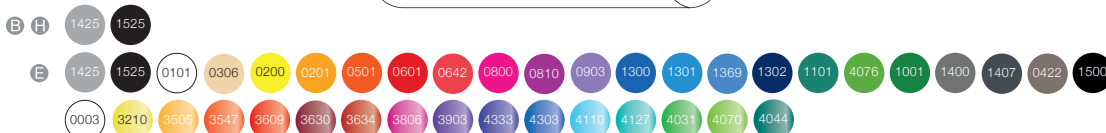
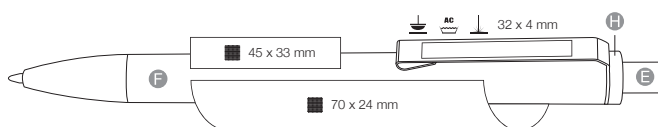

Ultra Recycled

EXOS RECYCLED P 97610

Made in Germany



Corps en plastique ABS recyclé – post consumer recycled plastic – produit à 100% à partir de morceaux de plastique usagés



Disponible en noir et en gris – en option, poussoir en plastique ABS disponible en différentes couleurs



Mine indélébile de fabrication suisse - Mine grande capacité Ultra Recycled avec une longueur d'écriture d'environ 6000 m

NEW 2021

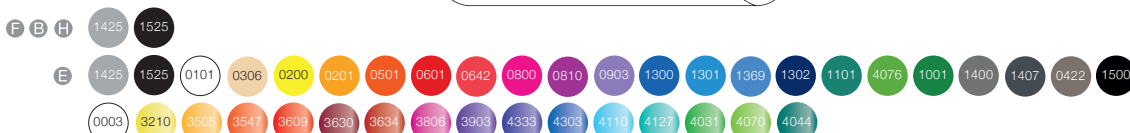
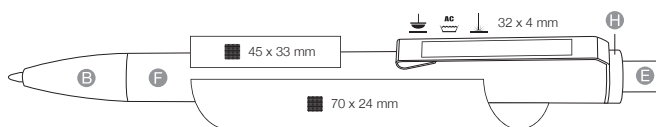

Ultra Recycled

LIFT RECYCLED



POLYCARBONATE
RECYCLÉ

LIFT RECYCLED 93810



Made in Germany



Fabriqué à partir de polycarbonate recyclé – post consumer recycled plastic, en provenance des séparateurs de marchandises des magasins dm



En coopération avec les magasins de droguerie dm



Mine indélébile de fabrication suisse - Mine grande capacité Ultra Recycled avec une longueur d'écriture d'environ 6000 m

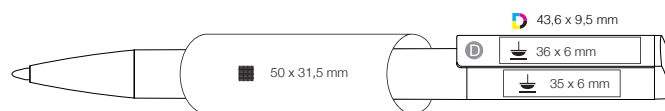

NEW
2021



Ultra Recycled

SORTIR DES SENTIERS BATTUS

BIO-INSIDER 92310



Made in Germany



Jogger



Produit au moins à 90% (corps, clip et poussoir en option) à partir de matériau biosourcé (acétate de cellulose), en option, poussoir en plastique ABS – nombreuses couleurs disponibles



Mine indélébile de fabrication suisse - x-20 Jogger avec une longueur d'écriture d'environ 2000 m

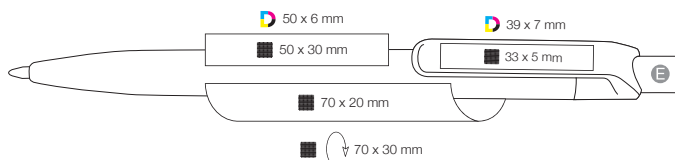

80%

Produit à 80% (corps et clip) à partir de matériau biosourcé (acétate de cellulose), douille en plastique ABS – nombreuses couleurs disponibles

100%

Mine indélébile de fabrication suisse - x-20 Jogger avec une longueur d'écriture d'environ 2000 m

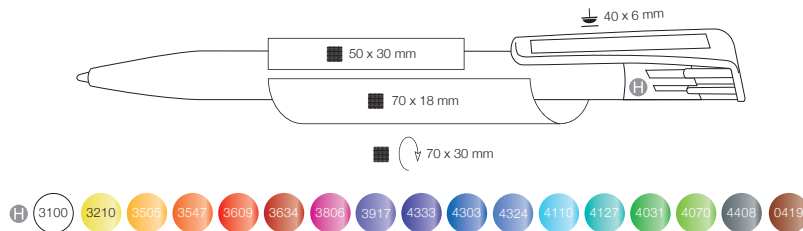

ORGANIC 90112

90%

Produit à 90% (corps et clip) à partir de matériau biosourcé (acétate de cellulose), poussoir en plastique ABS – nombreuses couleurs disponibles

100%

Mine indélébile de fabrication suisse - x-20 Jogger avec une longueur d'écriture d'environ 2000 m

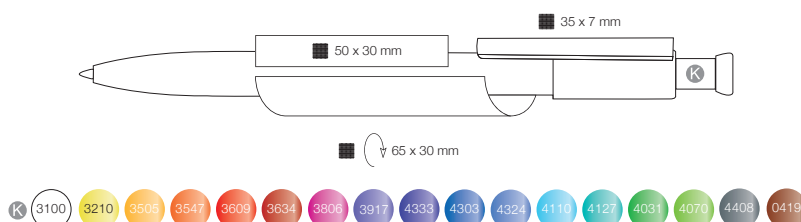



Jogger



Produit à 80% (corps et clip) à partir de matériau biosourcé (acétate de cellulose), partie supérieure en plastique ABS – nombreuses couleurs disponibles



Mine indélébile de fabrication suisse - x-20 Jogger avec une longueur d'écriture d'environ 2000 m

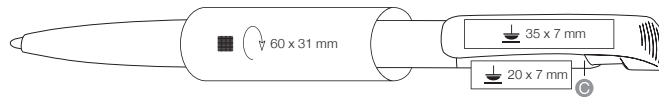

BIO-FRESH 95800



Jogger-Soft



Produit à 70% (corps et clip) à partir de matériau biosourcé (acétate de cellulose), partie supérieure en plastique ABS – nombreuses couleurs disponibles, impression digitale possible sur le clip



Mine indélébile de fabrication suisse - x-20 Jogger Soft avec une longueur d'écriture d'environ 1400 m

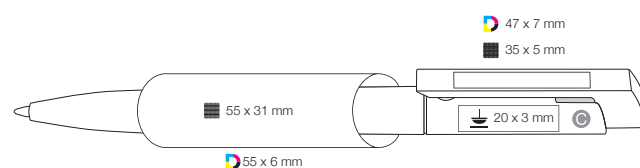



MELANGE UNIQUE DE MATERIAUX

BIO-MIX 90250

Made in Germany

70%

Poussoir et pointe produits à partir de matériau biosourcé (acétate de cellulose), corps en carton recyclé, clip en bois



Mine indélébile de fabrication suisse - x-20 Jogger avec une longueur d'écriture d'environ 2000 m

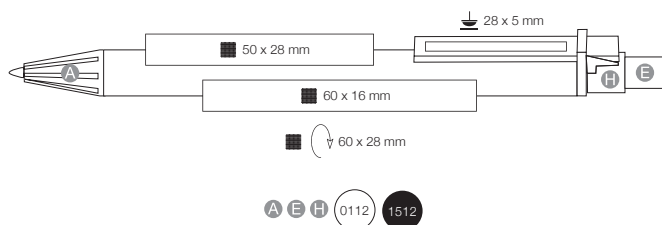

Jogger

CARTON 70250

Made in Germany



L'un des premiers stylos éco : corps en carton recyclé, clip en bois



Mine indélébile de fabrication suisse - x-20 Jogger avec une longueur d'écriture d'environ 2000 m

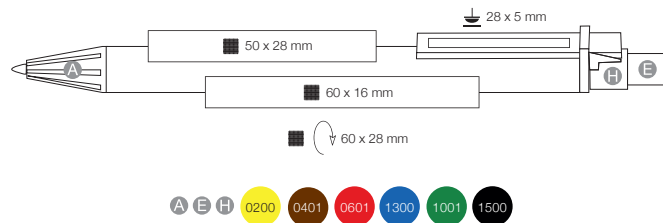

CARTON II 72511

Made in Germany



L'un des premiers stylos éco : corps en carton recyclé, clip en bois



Mine indélébile de fabrication suisse - x-20 Jogger avec une longueur d'écriture d'environ 2000 m

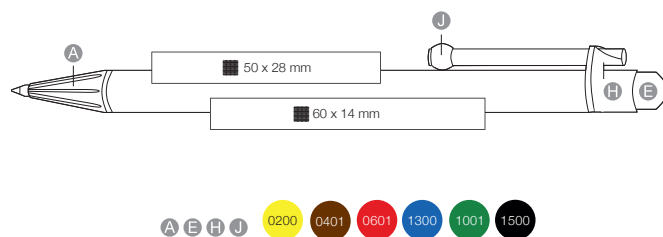

WOOD

EN PROVENANCE
DE LA NATURE

TIMBER 82600

Ritter Global



Stylo-bille en bois d'érable, poussoir, bague et pointe en laiton nickelé, clip en acier nickelé



Mine grande capacité Budget Metall, encre bleue avec une longueur d'écriture d'environ 3500 m

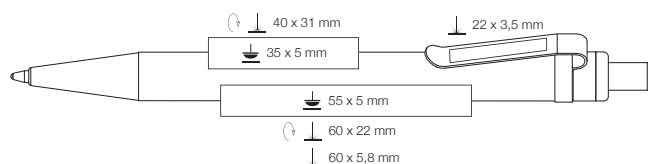

Budget

PENCIL 86020



- ! Crayon à papier en bois de tilleul avec pointe HB, bois en provenance de forêts à gestion durable certifiées, couleur bois
- ! Livré taillé et prêt à écrire



PENCIL 86022



- ! Crayon à papier en bois de tilleul avec pointe HB, bois en provenance de forêts à gestion durable certifiées, couleur noire
- ! Livré taillé et prêt à écrire

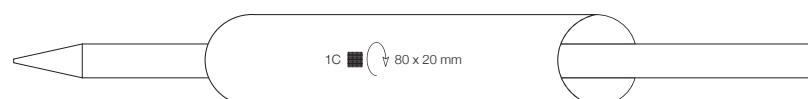

**„Everything that is against nature,
does not last.“**

Charles Darwin

AIDE AU QUOTIDIEN

SPRAY PEN 00130

Ritter Global



Corps en métal blanc, mécanisme rotatif, vaporisateur rechargeable - capacité env. 3,4 ml, livré non rempli



Mini mine Budget, encre bleue avec une longueur d'écriture d'environ 300 m

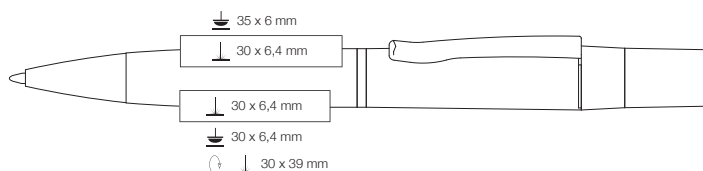

FRESH ANTIVIRAL 05802

Made in Germany

! Surface antibactérienne, testée et certifiée selon la norme ISO 22196

100% Document 2019 Mine indélébile de fabrication suisse - x-20 Jogger Soft avec une longueur d'écriture d'environ 1400 m

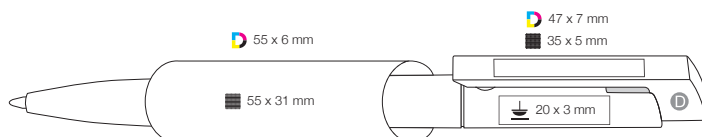

NEW
2021



IONOS ANTIBACTERIAL 01280

Ritter Global

! Surface antibactérienne, testée et certifiée selon la norme ISO 22196

100% 2019 Mine grande capacité Budget, encre bleue, avec une longueur d'écriture d'environ 1200 m

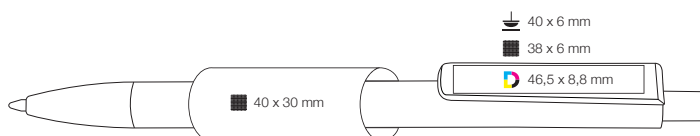

0101 1500





LIFT SOFT 03801

Made in Germany



Ultra



Mécanisme rotatif, surface Soft-Touch et pointe en métal mate



Impression soignée : le marquage est protégé et durable grâce à la finition soft, livraison env. 6 semaines



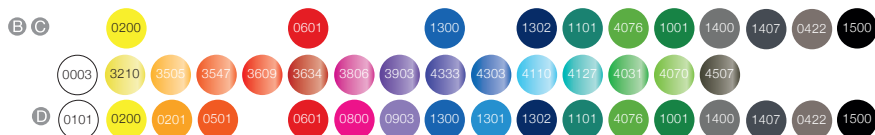
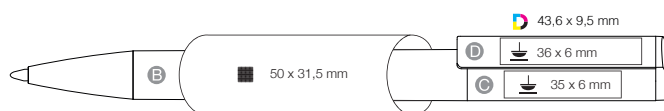

Mine indélébile grande capacité de fabrication suisse - Ultra avec une longueur d'écriture d'environ 6000 m



LIFT SOFT P 03811

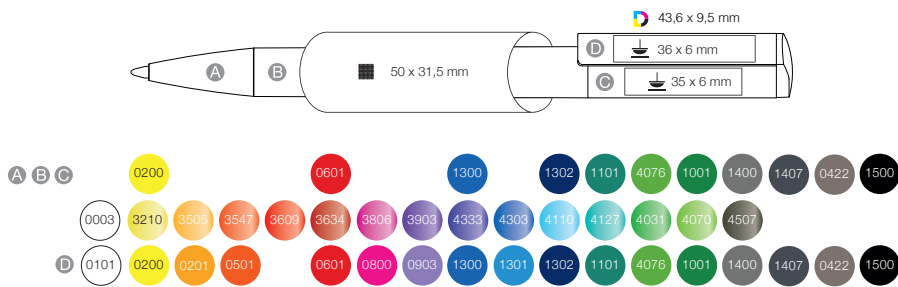

Made in Germany

-  Mécanisme rotatif et surface Soft-Touch
-  Impression soignée : le marquage est protégé et durable grâce à la finition soft, livraison env. 6 semaines
-  Mine indélébile grande capacité de fabrication suisse - Ultra avec une longueur d'écriture d'environ 6000 m



LIFT 03800

Made in Germany

-  Mécanisme rotatif, pointe en métal brillante
-  Mine indélébile grande capacité de fabrication suisse - Ultra avec une longueur d'écriture d'environ 6000 m

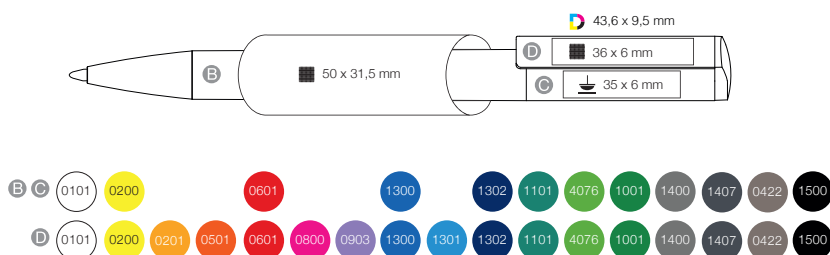

LIFT TRANSPARENT P 13810

Made in Germany



Ultra



Stylo-bille transparent à mécanisme rotatif avec effet loupe unique



Mine indélébile grande capacité de fabrication suisse - Ultra avec une longueur d'écriture d'environ 6000 m

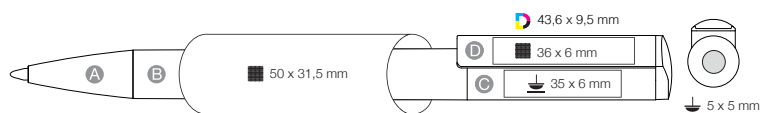

LIFT ST 23800

Made in Germany



Ultra



Stylo-bille opaque avec clip transparent, mécanisme rotatif



Mine indélébile grande capacité de fabrication suisse - Ultra avec une longueur d'écriture d'environ 6000 m



EXOS

DESIGN INTEMPOREL

EXOS 07600

Made in Germany

- ! Stylo-bille brillant opaque, pointe et clip en métal
-  Mine indélébile grande capacité de fabrication suisse – Ultra Soft avec une longueur d'écriture d'environ 4000 m

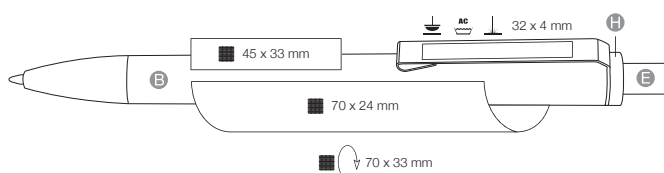



Pointe et clip en métal, poussoir métallisé



Mine indélébile grande capacité de fabrication suisse – Ultra Soft avec une longueur d'écriture d'environ 4000 m

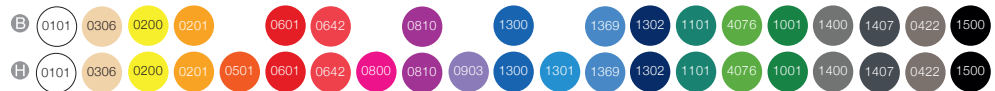
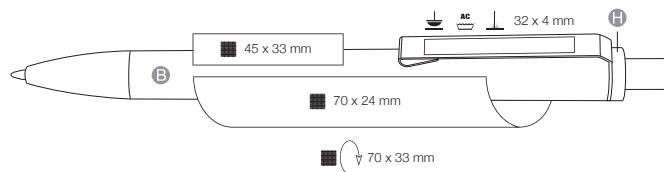

EXOS SOFT 07601



Surface Soft-Touch, pointe et clip en métal



Impression soignée : le marquage est protégé et durable grâce à la finition soft, livraison env. 6 semaines



Mine indélébile grande capacité de fabrication suisse – Ultra Soft avec une longueur d'écriture d'environ 4000 m

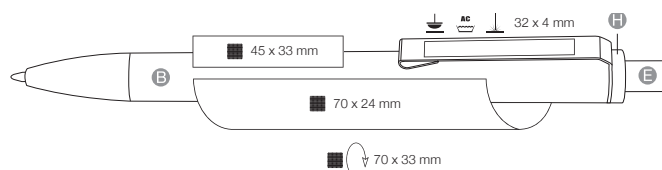

EXOS SOFT M 07603

Made in Germany

- ! Pointe et clip en métal, poussoir métallisé
- Soft Touch Impression soignée : le marquage est protégé et durable grâce à la finition soft, livraison env. 6 semaines
- 100% Durable Mine indélébile grande capacité de fabrication suisse – Ultra Soft avec une longueur d'écriture d'environ 4000 m

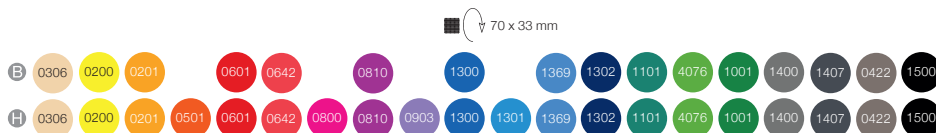
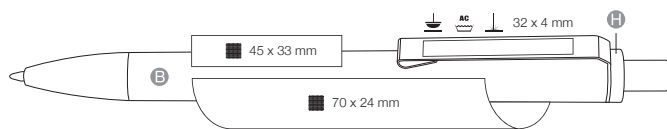



EXOS P 07610

Made in Germany

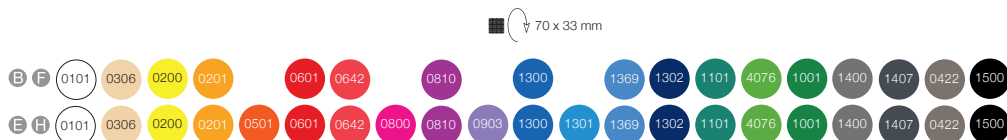
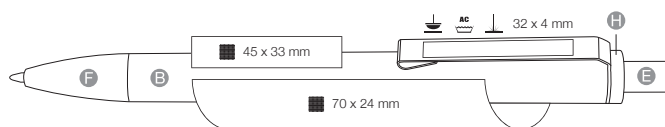
- ! Solide clip en métal, multiples combinaisons possibles dans de nombreuses couleurs unies
- 100% Durable Mine indélébile grande capacité de fabrication suisse – Ultra Soft avec une longueur d'écriture d'environ 4000 m





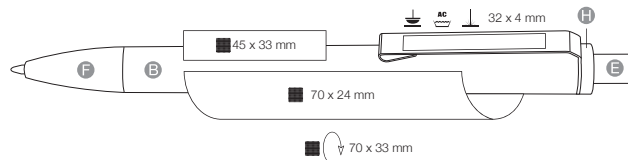

-  Solide clip en acier inoxydable, surface Soft-Touch
-  Impression soignée: le marquage est protégé et durable grâce à la finition soft, livraison environ 6 semaines
-  Mine indélébile grande capacité de fabrication suisse – Ultra Soft avec une longueur d'écriture d'environ 4000 m



EXOS TRANSPARENT 17600



-  Pointe et clip en métal, stylo-bille transparent
-  Mine indélébile grande capacité de fabrication suisse – Ultra Soft avec une longueur d'écriture d'environ 4000 m

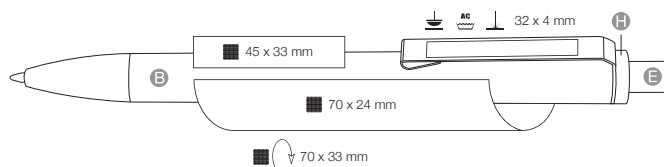

TRI-STAR

REECRIRE

TRI-STAR TRANSPARENT 13530

Made in Germany



Pointe en métal et corps triangulaire pour un meilleur confort d'écriture



Mine indélébile grande capacité de fabrication suisse - Ultra avec une longueur d'écriture d'environ 6000 m

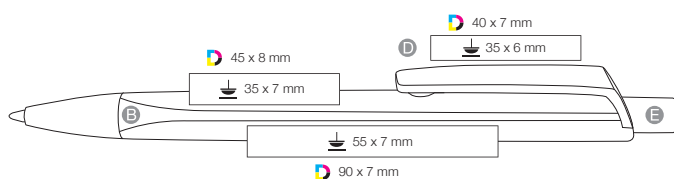

Ultra

TRI-STAR TRANSPARENT S 53530

Made in Germany



Ultra



Pointe en métal et corps transparent triangulaire, avec clip opaque de couleur blanche



Mine indélébile grande capacité de fabrication suisse - Ultra avec une longueur d'écriture d'environ 6000 m

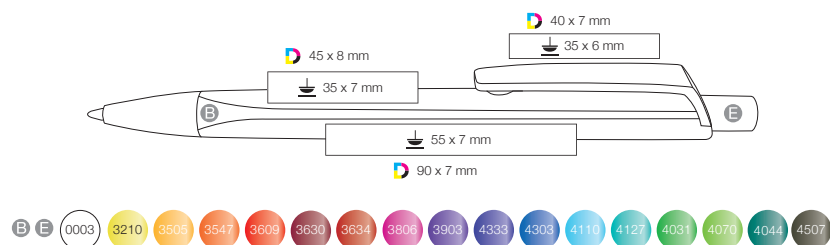

TRI-STAR 03530

Made in Germany



Ultra



Corps triangulaire et pointe en métal pour un meilleur confort d'écriture



Mine indélébile grande capacité de fabrication suisse - Ultra avec une longueur d'écriture d'environ 6000 m

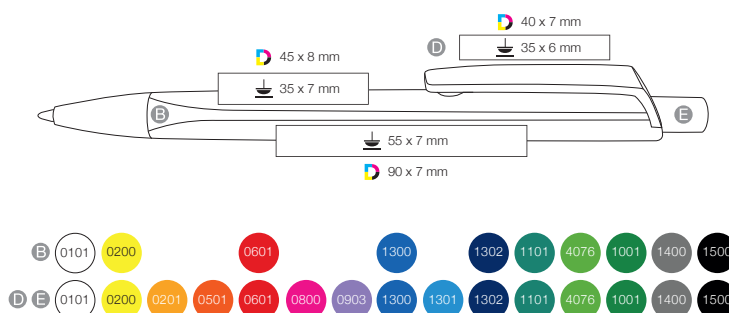

TRI-STAR SOFT STP 43531

Made in Germany



Corps triangulaire et surface Soft-Touch, poussoir et clip transparents, impression possible uniquement sur le clip



Mine indélébile grande capacité de fabrication suisse - Ultra avec une longueur d'écriture d'environ 6000 m

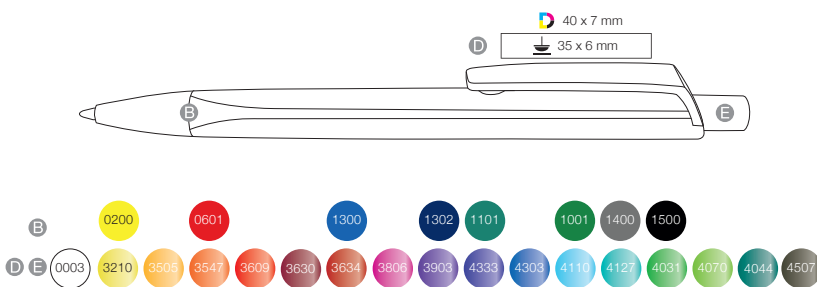

TRI-STAR SOFT P 03531

Made in Germany



Corps triangulaire opaque, surface Soft-Touch, impression possible uniquement sur le clip



Mine indélébile grande capacité de fabrication suisse - Ultra avec une longueur d'écriture d'environ 6000 m

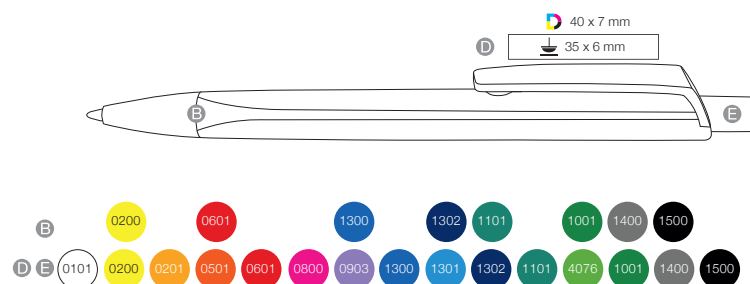

TRI-STAR SOFT ST 43533

Made in Germany



Ultra



Corps triangulaire pour un meilleur confort d'écriture, surface Soft-Touch et pointe en métal, impression possible uniquement sur le clip



Mine indélébile grande capacité de fabrication suisse - Ultra avec une longueur d'écriture d'environ 6000 m

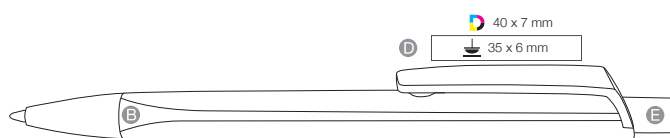

TRI-STAR P 03532

Made in Germany



Ultra



Corps triangulaire brillant opaque et pointe en plastique



Mine indélébile grande capacité de fabrication suisse - Ultra avec une longueur d'écriture d'environ 6000 m

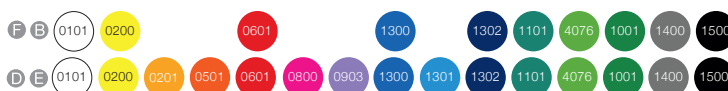
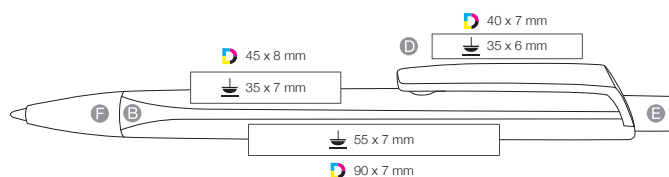

STRATOS

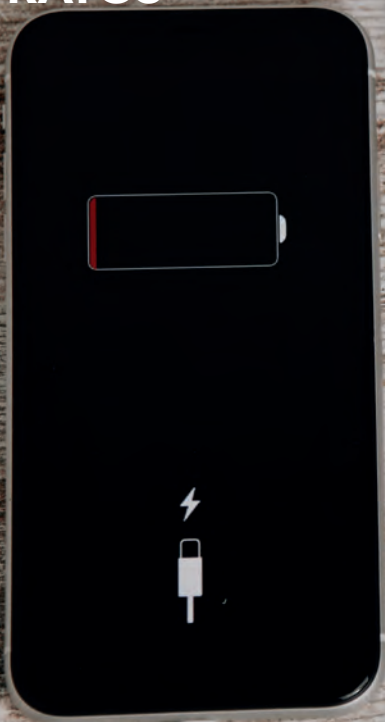

COMPTE DESSUS

STRATOS TRANSPARENT 17900

Made in Germany



Stylo-billo transparent avec pointe en métal



Mine indélébile grande capacité de fabrication suisse - Ultra avec une longueur d'écriture d'environ 6000 m

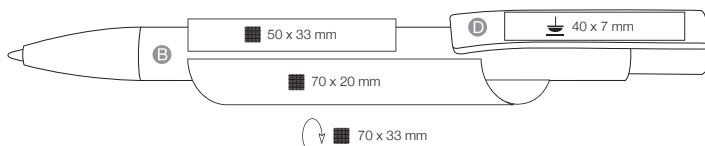

Ultra
●
●



Stylo-bille brillant opaque avec lourde pointe en métal



Mine indélébile grande capacité de fabrication suisse - Ultra avec une longueur d'écriture d'environ 6000 m

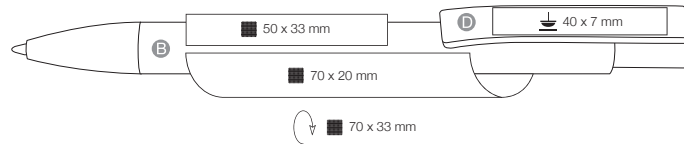

STRATOS TRANSPARENT SI 37901



Lourde pointe en métal et clip verni argenté pour la plus haute qualité, en option 10 couleurs opaques différentes avec la variante Stratos SI



Mine indélébile grande capacité de fabrication suisse - Ultra avec une longueur d'écriture d'environ 6000 m

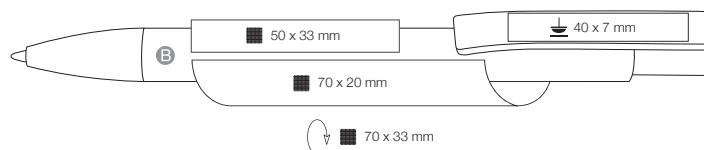

SOFT GRIP

A PORTEE
DE MAIN

CLUB SILVER 28800

Made in Germany



Grand grip pour un parfait confort d'écriture, solide clip en acier inoxydable, stylo-bille verni argenté



Mine indélébile grande capacité de fabrication suisse - Ultra avec une longueur d'écriture d'environ 6000 m

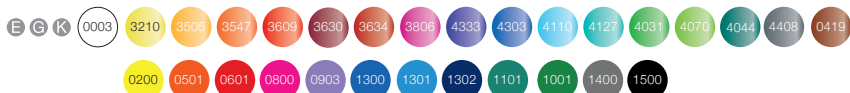
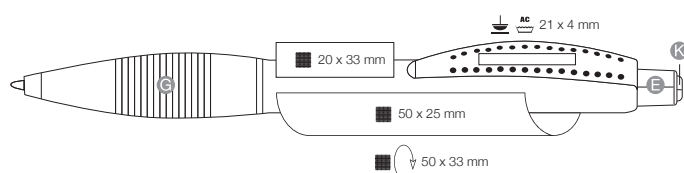

Ultra



Marathon



Solide clip en acier inoxydable, stylo-bille opaque, partie inférieure vernie argentée avec grip



Mine indélébile de fabrication suisse - Jumbo Marathon avec une longueur d'écriture d'environ 2500 m

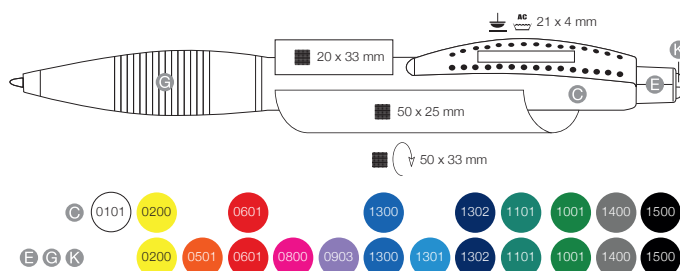

CLUB TRANSPARENT 18800



Marathon



Stylo-bille transparent avec grip, solide clip en métal



Mine indélébile de fabrication suisse - Jumbo Marathon avec une longueur d'écriture d'environ 2500 m

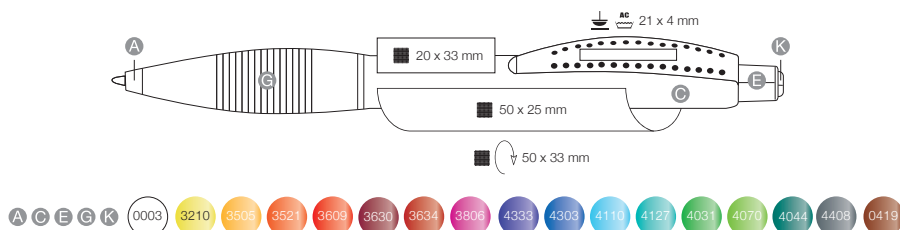

! Grand grip pour un parfait confort d'écriture, solide clip en métal, stylo-bille opaque

100% Documents Mine indélébile de fabrication suisse - x-20 Jogger avec une longueur d'écriture d'environ 2000 m

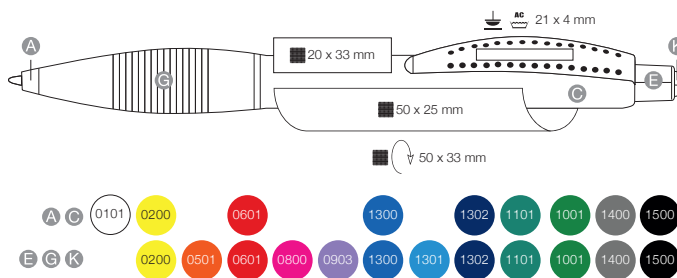

Jogger

CLUB TRANSPARENT SI 38800

! Grip, solide clip en métal, partie inférieure vernie argentée

100% Documents Mine indélébile de fabrication suisse - Jumbo Marathon avec une longueur d'écriture d'environ 2500 m

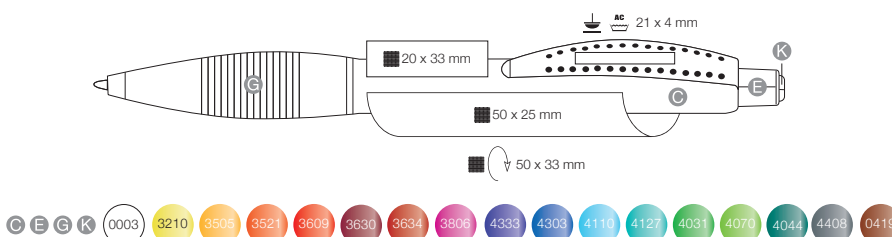

Marathon

BOND SHINY 08910

Made in Germany



Grip pour un meilleur confort d'écriture, clip brillant en métal



Mine indélébile de fabrication suisse - Jumbo Marathon avec une longueur d'écriture d'environ 2500 m

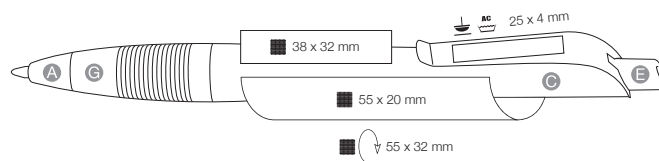

Marathon

BOND FROZEN 38900

Made in Germany



Grip pour un parfait confort d'écriture, solide clip en acier inoxydable, partie inférieure vernie argentée



Mine indélébile de fabrication suisse - Jumbo Marathon avec une longueur d'écriture d'environ 2500 m

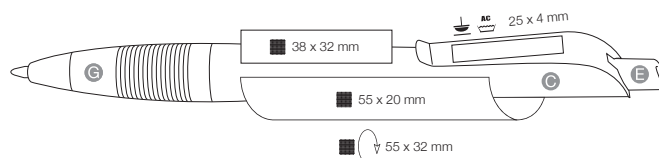

Marathon

BOND 48900

Made in Germany



Grip pour un parfait confort d'écriture, solide clip en acier inoxydable, partie inférieure vernie argentée



Mine indélébile de fabrication suisse - Jumbo Marathon avec une longueur d'écriture d'environ 2500 m

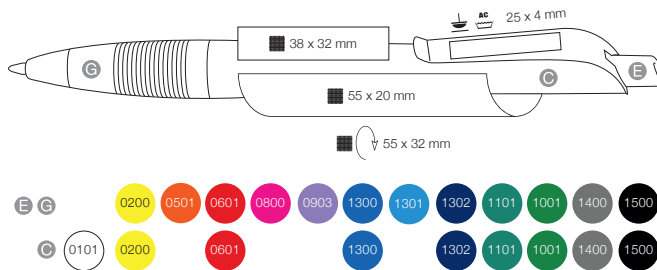

ATMOS FROZEN 18300

Made in Germany



Pointe avec grip soft en trois parties pour un parfait confort d'écriture – fabriqué selon un procédé à deux composants



Mine indélébile de fabrication suisse - Jumbo Marathon Soft avec une longueur d'écriture d'environ 1800 m

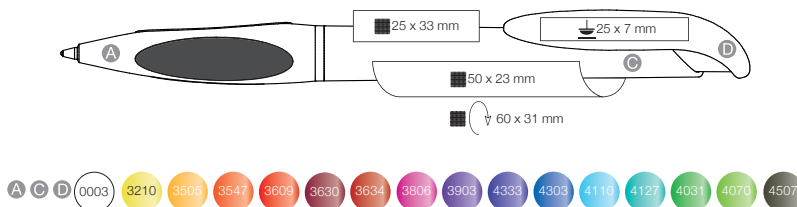

ATMOS 08300

Made in Germany



Pointe avec grip soft en trois parties – fabriqué selon un procédé à deux composants, stylo bille en couleurs opaques



Mine indélébile de fabrication suisse - Jumbo Marathon Soft avec une longueur d'écriture d'environ 1800 m

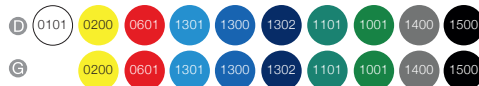
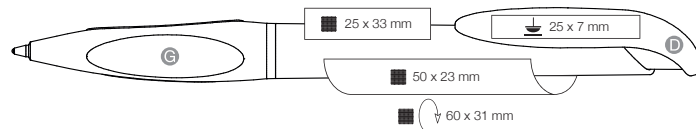

ATMOS 08300

Made in Germany



Pointe avec grip soft en trois parties pour un parfait confort d'écriture – fabriqué selon un procédé à deux composants



Mine indélébile de fabrication suisse - Jumbo Marathon Soft avec une longueur d'écriture d'environ 1800 m

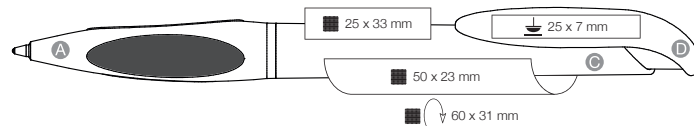

ELEGANCE TRANSPARENT 15300

Made in Germany



Clip en acier pour la plus haute fonctionnalité, stylo-bille transparent



Mine indélébile de fabrication suisse - Jumbo Marathon Soft avec une longueur d'écriture d'environ 1800 m

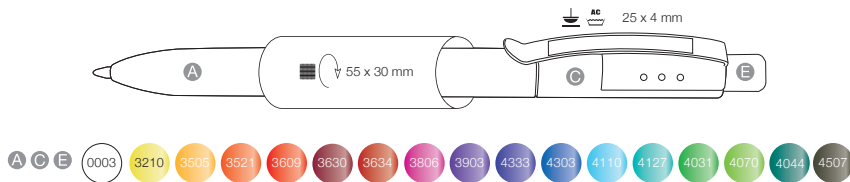

ELEGANCE 05300

Made in Germany



Avec clip en acier élégant pour la plus haute fonctionnalité, couleurs opaques



Mine indélébile de fabrication suisse - Jumbo Marathon Soft avec une longueur d'écriture d'environ 1800 m

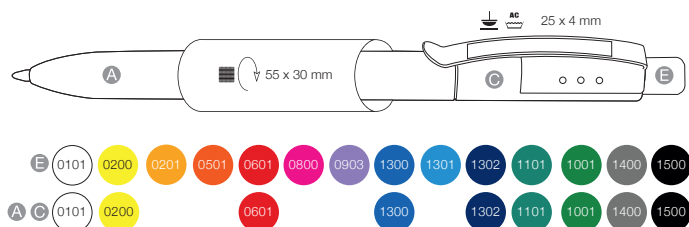

EMPIRE 08401

Made in Germany



Clip en métal sur bouton-poussoir flexible – à toute épreuve et incassable



Mine indélébile de fabrication suisse - x-20 Jogger avec une longueur d'écriture d'environ 2.000 m

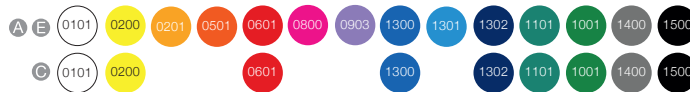
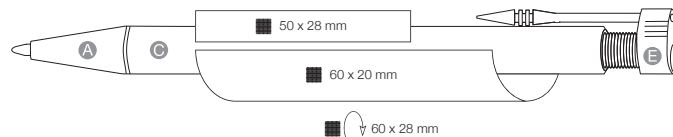

EMPIRE 18400

Made in Germany



Stylo-bille brillant opaque avec clip en métal sur bouton-poussoir flexible et pointe en métal



Mine indélébile de fabrication suisse - x-20 Jogger avec une longueur d'écriture d'environ 2000 m

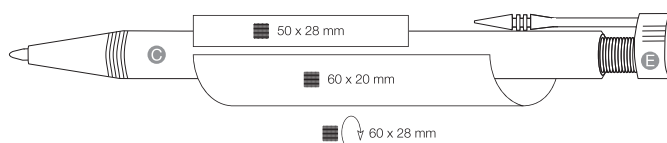

CREST

FORME ET FONCTION

CREST M 05902

Made in Germany



Poussoir métallisé de forme triangulaire pour une optique de qualité



Mine indélébile de fabrication suisse - x-20 Jogger Soft avec une longueur d'écriture d'environ 1400 m

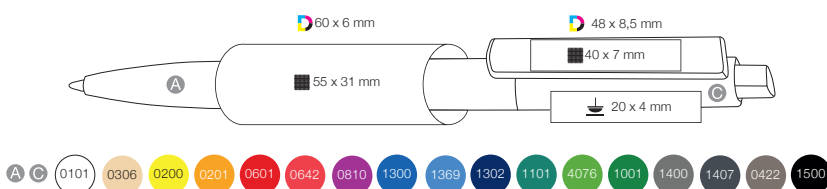

Jogger Soft



Clip CI – clip personnalisable selon vos souhaits, quantité minimum de commande : 5000 pièces, délai de livraison pour le clip individuel environ 5-6 semaines



Mine indélébile de fabrication suisse - x-20 Jogger Soft avec une longueur d'écriture d'environ 1400 m

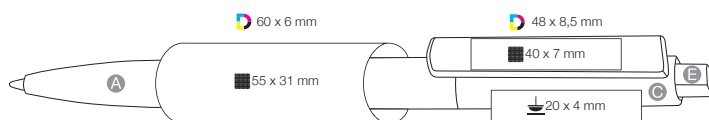

CREST 05900



Mélange de surfaces : corps mat avec clip et poussoir brillants



Mine indélébile de fabrication suisse - x-20 Jogger Soft avec une longueur d'écriture d'environ 1400 m

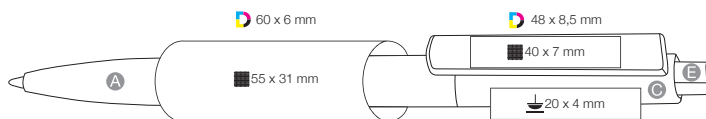

CREST FROZEN 15900

Made in Germany

- ! Mélange de surfaces : corps transparent givré avec clip et poussoir transparents
-  Mine indélébile de fabrication suisse - Jumbo Marathon Soft avec une longueur d'écriture d'environ 1800 m

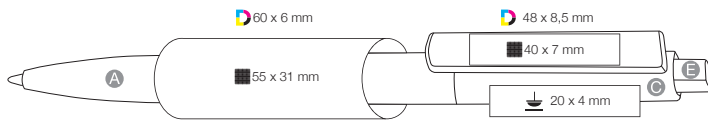

CREST ST 55900

Made in Germany

- ! Mélange de surfaces : clip brillant, corps opaque, poussoir en couleurs transparentes
-  Mine indélébile de fabrication suisse - x-20 Jogger Soft avec une longueur d'écriture d'environ 1400 m

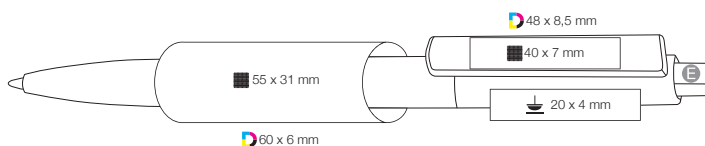

ALL-STAR FROZEN SI 30070

Made in Germany



Marathon



Stylo-bille transparent givré, douille vernie argentée



Mine indélébile de fabrication suisse - Jumbo Marathon avec une longueur d'écriture d'environ 2500 m

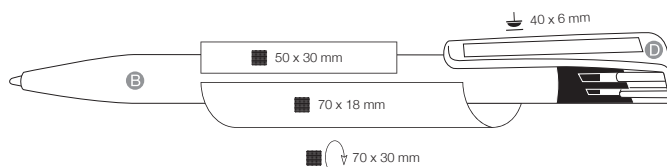

ALL-STAR SILVER 50070

Made in Germany



Jogger



Stylo-bille argenté, douille en couleurs transparentes givrées



Mine indélébile de fabrication suisse - x-20 Jogger avec une longueur d'écriture d'environ 2000 m

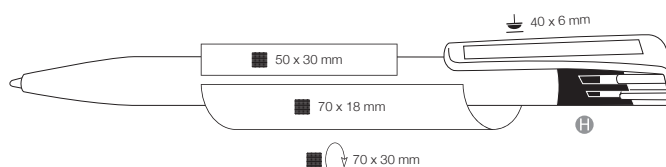

ALL-STAR SF 00071

Made in Germany

! Stylo-bille en couleurs opaques avec douille transparente givrée

 Mine indélébile de fabrication suisse - x-20 Jogger avec une longueur d'écriture d'environ 2000 m

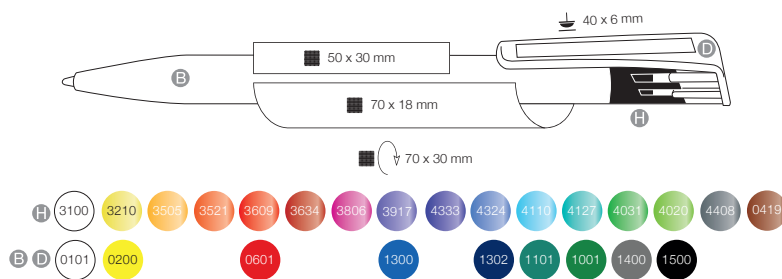

ALL-STAR FROZEN 10070

Made in Germany

! Stylo-bille transparent givré

 Mine indélébile de fabrication suisse - Jumbo Marathon avec une longueur d'écriture d'environ 2500 m

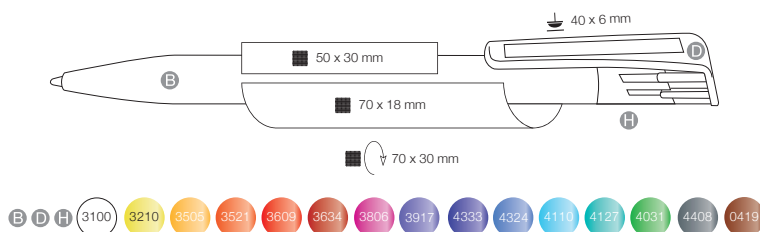

PEP SF 21250

Made in Germany



Mécanisme rotatif, corps opaque blanc, clip transparent givré



Mine indélébile de fabrication suisse - x-20 Jogger avec une longueur d'écriture d'environ 2000 m

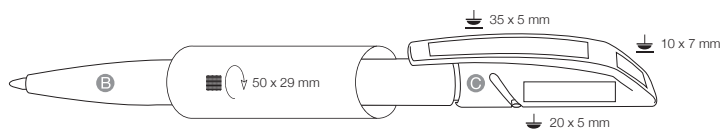

B 0101

C 3100 3210 3505 3521 3609 3634 3806 3917 4333 4324 4110 4127 4031 4408 0419

Jogger



PEP FROZEN 11250

Made in Germany



Stylo-bille transparent givré et mécanisme rotatif



Mine indélébile de fabrication suisse - Jumbo Marathon avec une longueur d'écriture d'environ 2500 m

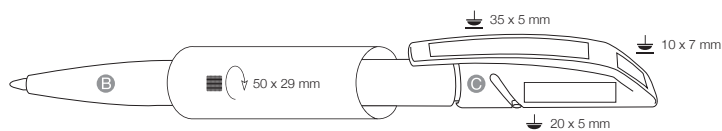

B C 3100 3210 3505 3521 3609 3634 3806 3917 4333 4324 4110 4127 4031 4408 0419

Marathon



CLEAR

CHOSE CLAIRE

CLEAR SHINY 02020

Made in Germany



Stylo-bille brillant opaque



Mine indélébile de fabrication suisse - x-20 Jogger avec une longueur d'écriture d'environ 2000 m

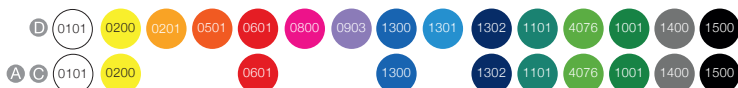
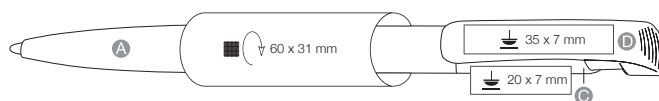

Jogger

CLEAR SILVER F 32000

Made in Germany



Jogger



Corps verni argenté avec clip transparent givré



Mine indélébile de fabrication suisse - x-20 Jogger avec une longueur d'écriture d'environ 2000 m



CLEAR SILVER 52000

Made in Germany



Jogger



Stylo-bille verni argenté



Mine indélébile de fabrication suisse - x-20 Jogger avec une longueur d'écriture d'environ 2000 m



CLEAR ST 42023

Made in Germany

! Corps brillant avec clip transparent

 Mine indélébile de fabrication suisse - x-20 Jogger avec une longueur d'écriture d'environ 2000 m



CLEAR 02000

Made in Germany

! Stylo-bille opaque mat

 Mine indélébile de fabrication suisse - x-20 Jogger avec une longueur d'écriture d'environ 2000 m

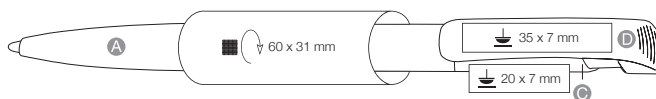

CLEAR FROZEN SI 42000

Made in Germany



Marathon



Corps transparent givré avec clip verni argenté



Mine indélébile de fabrication suisse - Jumbo Marathon avec une longueur d'écriture d'environ 2500 m

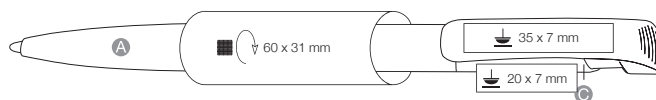

CLEAR FROZEN 12000

Made in Germany



Marathon



Stylo-bille transparent givré



Mine indélébile de fabrication suisse - Jumbo Marathon avec une longueur d'écriture d'environ 2500 m

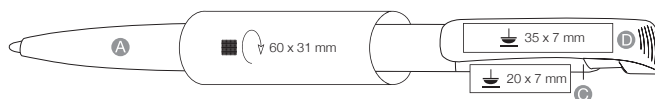

CLEAR GOLD 52001

Made in Germany



Stylo-bille verni doré



Mine indélébile de fabrication suisse - x-20 Jogger avec une longueur d'écriture d'environ 2000 m

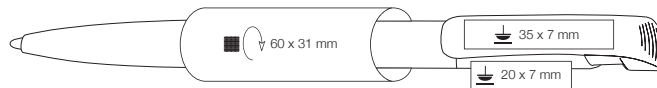

CLEAR FROZEN G 42001

Made in Germany



Corps transparent givré avec clip verni doré



Mine indélébile de fabrication suisse - Jumbo Marathon avec une longueur d'écriture d'environ 2500 m

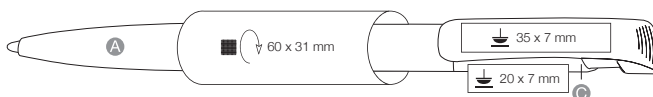

CLEAR TRANSPARENT 12020

Made in Germany



Marathon

! Stylo-bille transparent

 Mine indélébile de fabrication suisse - Jumbo Marathon avec une longueur d'écriture d'environ 2500 m

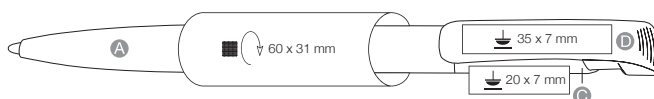

CLEAR TRANSPARENT S 42025

Made in Germany



Marathon

! Corps transparent, clip opaque blanc

 Mine indélébile de fabrication suisse - Jumbo Marathon avec une longueur d'écriture d'environ 2500 m

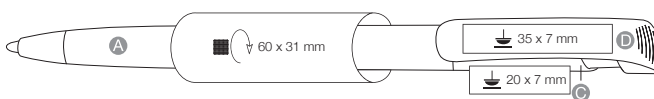

SOFT CLEAR FROZEN 12100

Made in Germany

! Stylo-bille transparent givré avec grip

Mine indélébile de fabrication suisse - Jumbo Marathon avec une longueur d'écriture d'environ 2500 m

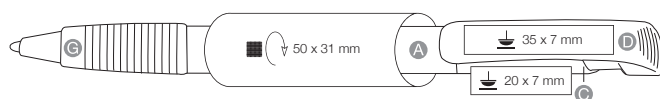

HELIA 42200

Made in Germany

! Pointe en métal et clip verni argenté, corps transparent givré

Mine indélébile de fabrication suisse - Jumbo Marathon avec une longueur d'écriture d'environ 2500 m

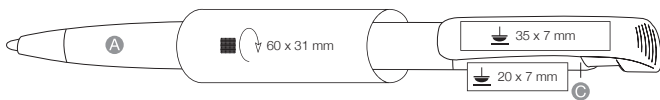

BONITA 02250

Made in Germany



Marathon



Pointe métallisée, stylo-bille opaque



Mine indélébile de fabrication suisse - Jumbo Marathon avec une longueur d'écriture d'environ 2500 m

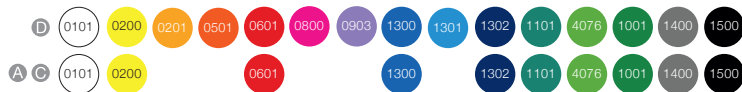
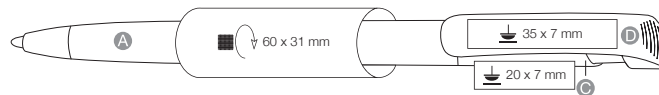

BONITA TRANSPARENT 12250

Made in Germany



Marathon



Pointe métallisée, stylo-bille transparent



Mine indélébile de fabrication suisse - Jumbo Marathon avec une longueur d'écriture d'environ 2500 m

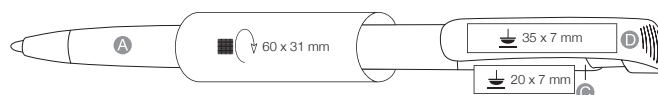

FRESH

FRESH IDEAS

FRESH TRANSPARENT 15800

Made in Germany



Stylo-bille transparent



Mine indélébile de fabrication suisse - Jumbo Marathon Soft avec une longueur d'écriture d'environ 1800 m

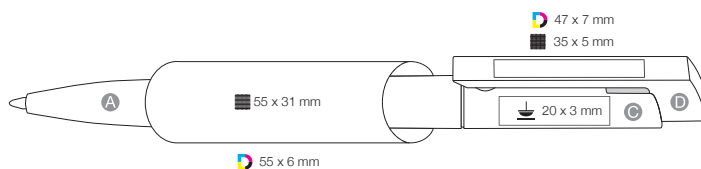

- A
- C
- D
- 0003
- 3210
- 3505
- 3547
- 3609
- 3634
- 3630
- 3806
- 3903
- 4333
- 4303
- 4110
- 4127
- 4031
- 4070
- 4044
- 4507



Marathon Soft

FRESH ST 55800

Made in Germany



Jogger Soft



Corps blanc avec clip transparent



Mine indélébile de fabrication suisse - x-20 Jogger Soft avec une longueur d'écriture d'environ 1400 m

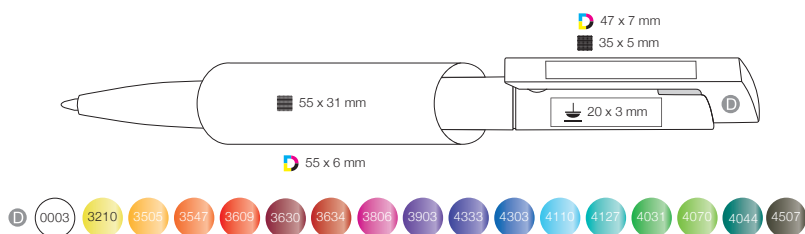

FRESH SOFT ST 55801

Made in Germany



Jogger Soft



Surface Soft-Touch, corps opaque, clip transparent, délai de livraison environ 6 semaines



Mine indélébile de fabrication suisse - x-20 Jogger Soft avec une longueur d'écriture d'environ 1400 m

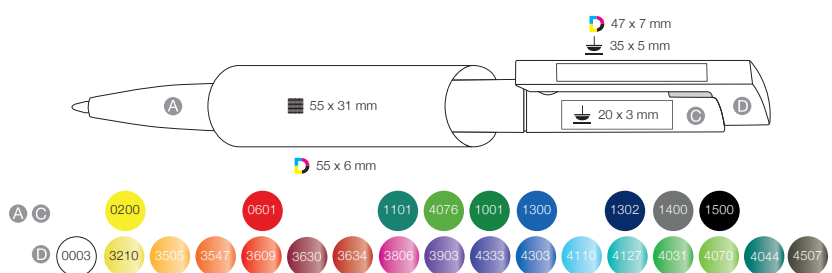

FRESH 05800

Made in Germany



Corps brillant opaque



Mine indélébile de fabrication suisse - x-20 Jogger Soft avec une longueur d'écriture d'environ 1400 m

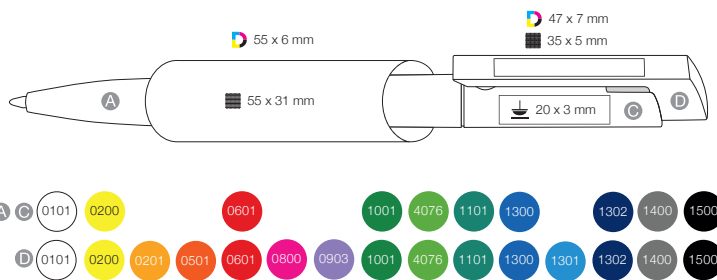

FRESH SOFT T 15801

Made in Germany



Corps transparent avec surface Soft-Touch, délai de livraison environ 6 semaines



Mine indélébile de fabrication suisse - Jumbo Marathon Soft avec une longueur d'écriture d'environ 1800 m

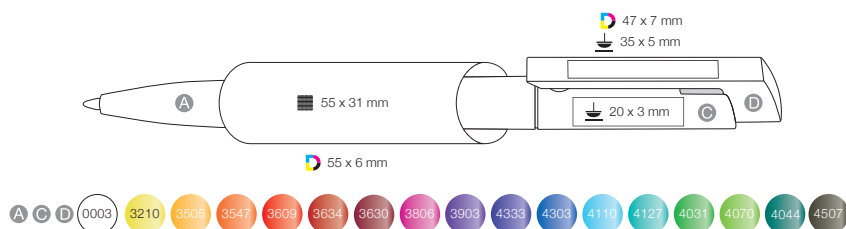

PEAK

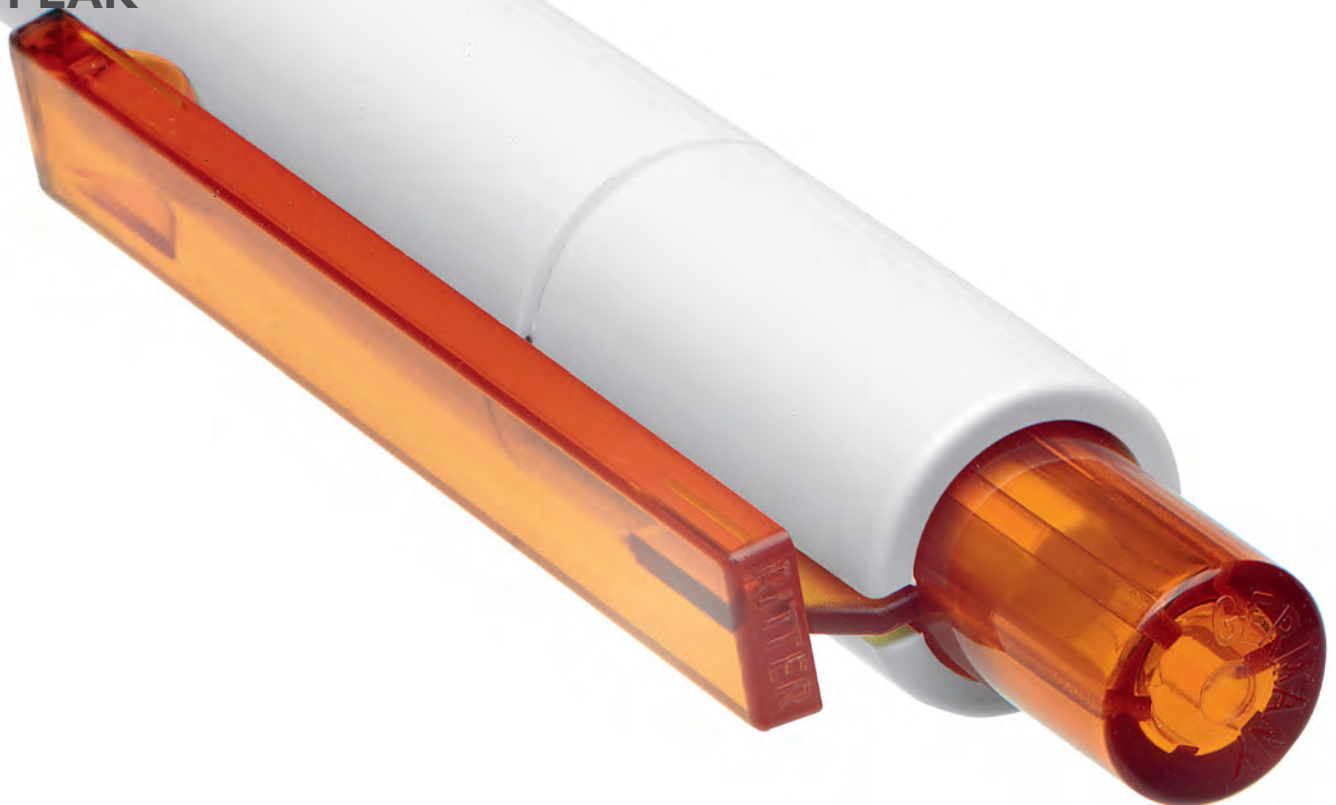

GRAND ESPACE PUBLICITAIRE

PEAK STT 58700

Made in Germany



Jogger Soft



Corps brillant avec clip transparent



Mine indélébile de fabrication suisse - x-20 Jogger Soft
avec une longueur d'écriture d'environ 1400 m

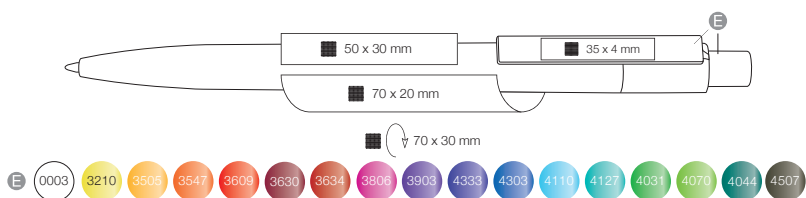

PEAK 08700

Made in Germany

! Stylo disponible en couleurs opaques

Mine indélébile de fabrication suisse - x-20 Jogger Soft avec une longueur d'écriture d'environ 1400 m

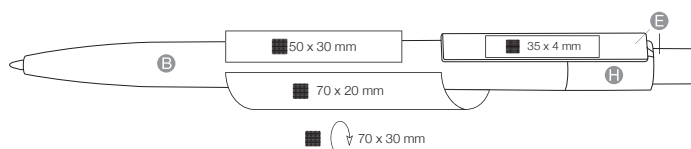

PEAK ST 48700

Made in Germany

! Corps brillant avec douille transparente

Mine indélébile de fabrication suisse - x-20 Jogger Soft avec une longueur d'écriture d'environ 1400 m

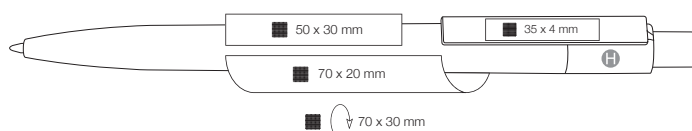

INSIDER

THERE IS
MORE INSIDE

INSIDER SOFT ST 02311

Made in Germany



Jogger



Corps opaque, clip et poussoir transparents



Marquage publicitaire parfait sur le corps : l'impression est protégée et durable sous la laque Soft-Touch, délai de livraison environ 6 semaines



Mine indélébile de fabrication suisse - x-20 Jogger avec une longueur d'écriture d'environ 2000 m

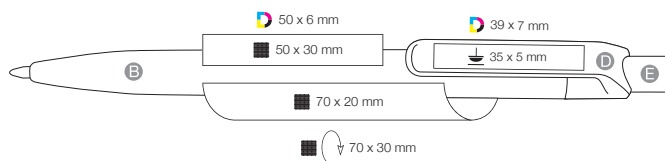

INSIDER SOFT STM 02313

Made in Germany



Corps opaque, clip transparent, poussoir métallisé



Marquage publicitaire parfait sur le corps : l'impression est protégée et durable sous la laque Soft-Touch, délai de livraison environ 6 semaines



Mine indélébile de fabrication suisse - x-20 Jogger avec une longueur d'écriture d'environ 2000 m

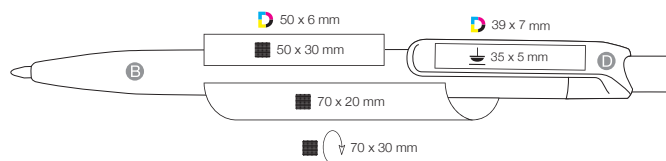

INSIDER TRANSPARENT S 42300

Made in Germany



Corps transparent avec effet prisme, clip opaque blanc



Mine indélébile de fabrication suisse - x-20 Jogger avec une longueur d'écriture d'environ 2000 m

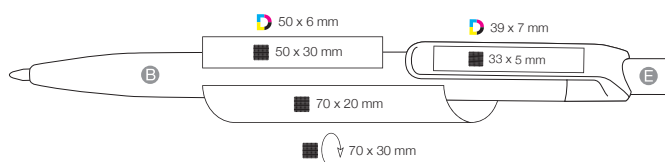



Jogger



Corps blanc et poussoir métallisé, clip transparent



Mine indélébile de fabrication suisse - x-20 Jogger avec une longueur d'écriture d'environ 2000 m

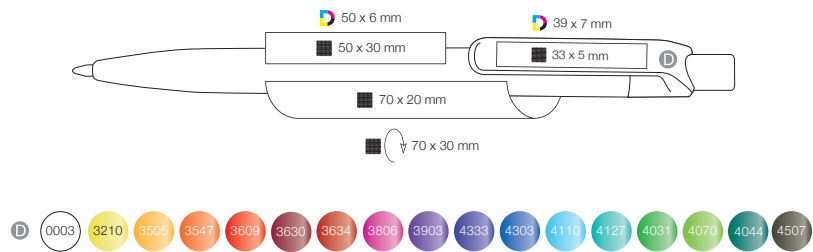

INSIDER ST 02310



Jogger



Corps et poussoir blancs avec clip transparent



Mine indélébile de fabrication suisse - x-20 Jogger avec une longueur d'écriture d'environ 2000 m

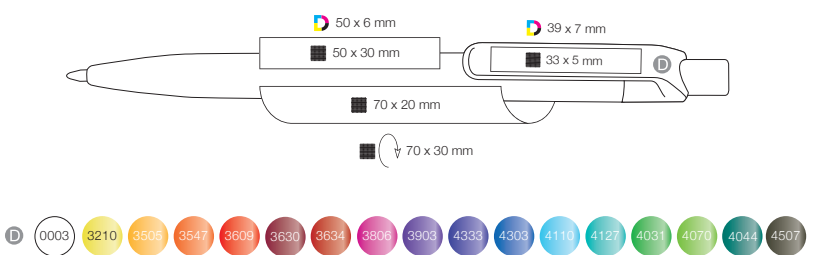

INSIDER TRANSPARENT 12300

Made in Germany



Stylo-bille transparent avec effet prisme



Mine indélébile de fabrication suisse - Jumbo Marathon avec une longueur d'écriture d'environ 2500 m

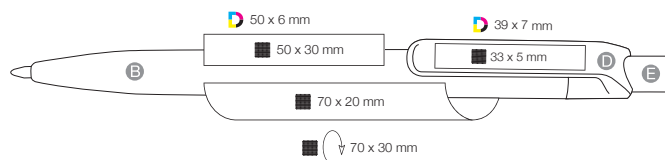

INSIDER TRANSPARENT M 12302

Made in Germany



Stylo-bille transparent avec effet prisme, bouton-poussoir métallisé



Mine indélébile de fabrication suisse - Jumbo Marathon avec une longueur d'écriture d'environ 2500 m

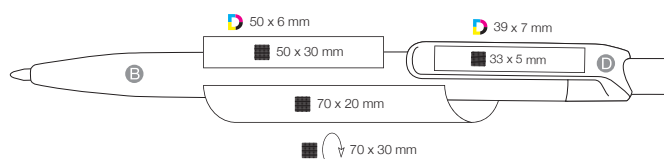

RETRO

A L'AFFICHE

TWISTER FROZEN 00041

Made in Germany

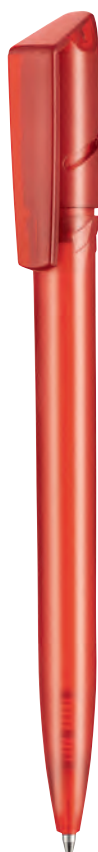

Marathon



Stylo-bille à effet givré et mécanisme rotatif



Mine indélébile de fabrication suisse - Jumbo Marathon avec une longueur d'écriture d'environ 2500 m



! Mécanisme rotatif, corps mat et clip brillant

 Mine indélébile de fabrication suisse - x-20 Jogger avec une longueur d'écriture d'environ 2000 m

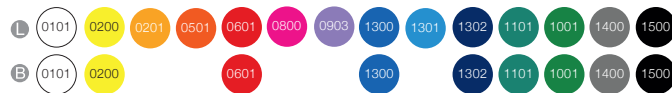
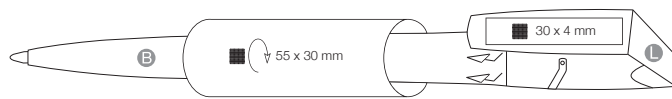

BUBBLE TRANSPARENT 14400

! Embout avec grip soft pour une prise en main parfaite – fabriqué selon un procédé à deux composants

 Mine indélébile de fabrication suisse - Jumbo Marathon avec une longueur d'écriture d'environ 2500 m

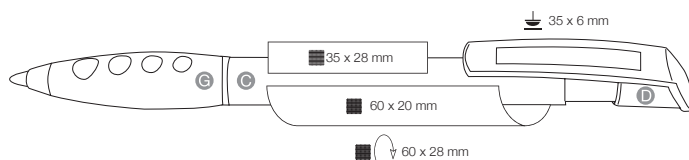



Jogger



Embout avec grip soft pour une prise en main parfaite – fabriqué selon un procédé à deux composants, stylo-bille opaque



Mine indélébile de fabrication suisse - x-20 Jogger avec une longueur d'écriture d'environ 2000 m

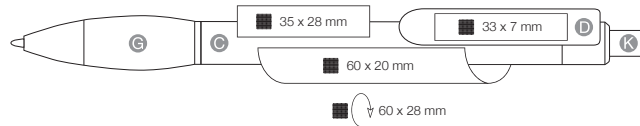

DIVA TRANSPARENT 18198



Marathon



Embout avec grip soft pour une prise en main parfaite – fabriqué selon un procédé à deux composants, stylo-bille transparent



Mine indélébile de fabrication suisse - Jumbo Marathon avec une longueur d'écriture d'environ 2500 m

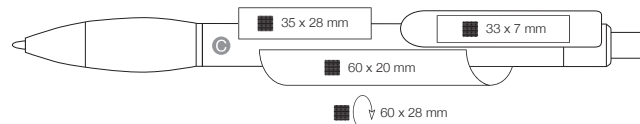

! Capuchon en métal chromé avec applications en métal brillantes, corps en couleurs opaques

! Mine indélébile grande capacité de fabrication suisse - Ultra avec une longueur d'écriture d'environ 6000 m

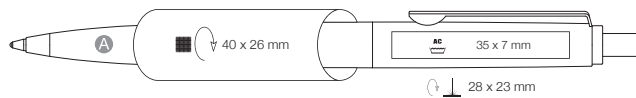

SATELLITE 07110

! Clip en métal chic et poussoir en caoutchouc flexible

! Mine indélébile de fabrication suisse - x-20 Jogger avec une longueur d'écriture d'environ 2000 m

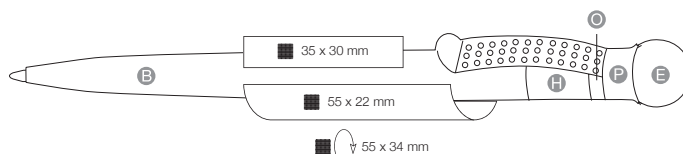

Jogger

NEW BASIC 19300

Made in Germany



Stylo-bille brillant, possibilité de combiner de nombreuses couleurs opaques



Mine indélébile de fabrication suisse - x-20 Jogger avec une longueur d'écriture d'environ 2000 m

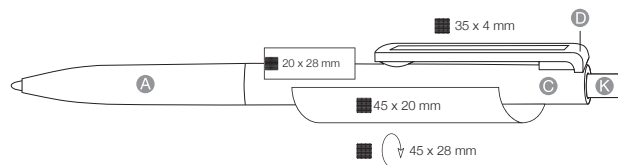

BASIC 19414

Made in Germany



Stylo-bille brillant, possibilité de combiner de nombreuses couleurs opaques



Mine indélébile de fabrication suisse - x-20 Jogger avec une longueur d'écriture d'environ 2000 m

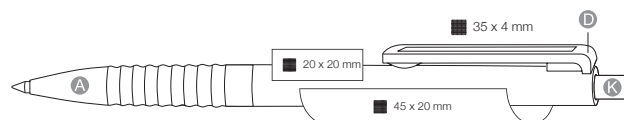

CLASSIC 01711

Made in Germany

! Stylo-bille brillant, clip et poussoir en métal

 Mine indélébile de fabrication suisse - x-20 Jogger avec une longueur d'écriture d'environ 2000 m

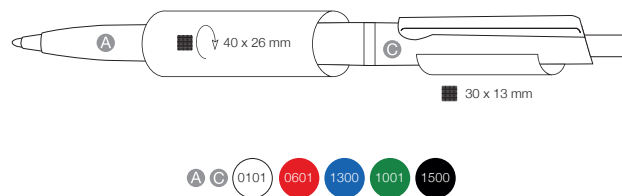

CLASSIC TRANSPARENT 11711

Made in Germany

! Stylo-bille transparent, clip et poussoir en métal

 Mine indélébile de fabrication suisse - Jumbo Marathon avec une longueur d'écriture d'environ 2500 m

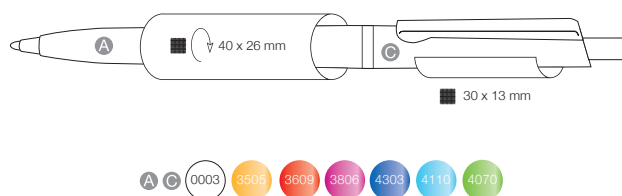

PIN PEN



RICHE EN IDEES

PIN PEN 00060

Made in Germany



Jogger



Aimant au bout d'une chaînette flexible en métal – à toute épreuve et incassable



Mine indélébile de fabrication suisse - x-20 Jogger avec une longueur d'écriture d'environ 2000 m

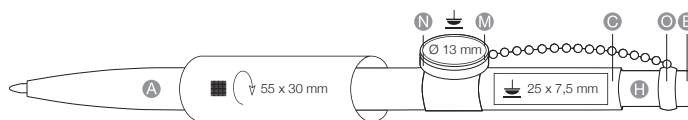

- ! Aimant personnalisable à partir de 3000 pièces
- ! Aimant au bout d'une chaînette flexible en métal – à toute épreuve et incassable
-  Mine indélébile de fabrication suisse - x-20 Jogger avec une longueur d'écriture d'environ 2000 m

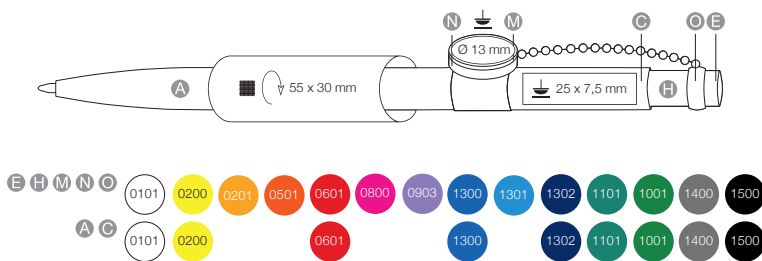

COMBI 20124

- ! Stylo-bille rétractable avec fonction supplémentaire : embout souple en caoutchouc pour l'utilisation de smartphones, tablettes numériques, etc., corps noir avec applications métallisées
-  Budget Großraummine, blauschreibend mit ca. 1200 m Schreiblänge

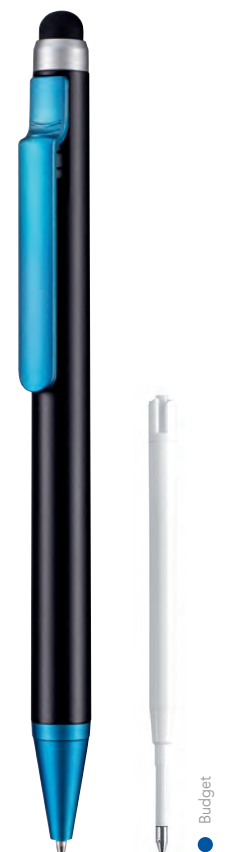
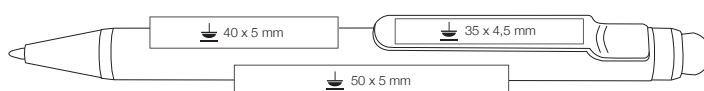

SPRING

LONGUE DUREE

SPRING GRIPPY 08138

Made in Germany



Jogger



Clip-ressort flexible – à toute épreuve et incassable, pointe avec grip soft – fabriqué selon un procédé à deux composants



Mine indélébile de fabrication suisse - x-20 Jogger avec une longueur d'écriture d'environ 2000 m

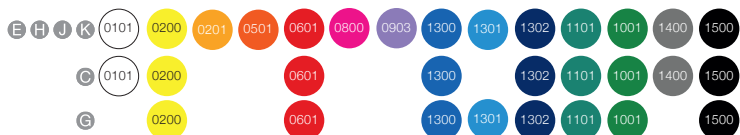
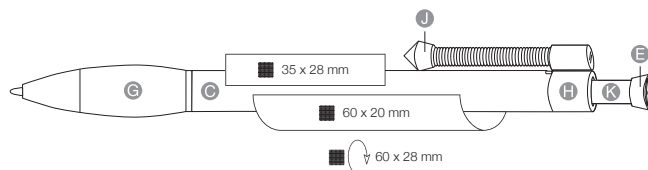

SPRING 08032

Made in Germany

! Clip-ressort flexible – à toute épreuve et incassable



Mine indélébile de fabrication suisse - x-20 Jogger avec une longueur d'écriture d'environ 2000 m

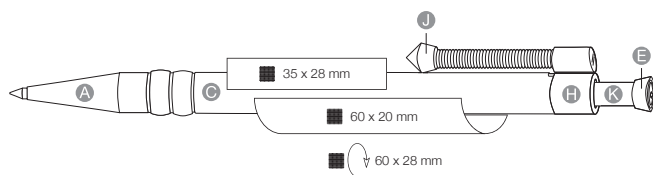

SPRING SP 08036

Made in Germany

! Clip-ressort flexible – à toute épreuve et incassable, grip en métal



Mine indélébile de fabrication suisse - x-20 Jogger avec une longueur d'écriture d'environ 2000 m

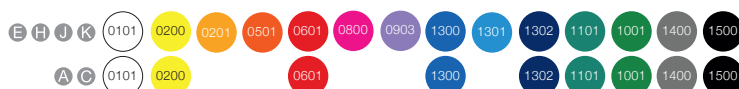
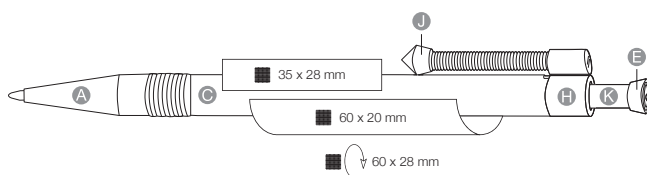

Jogger

STRONG 08200

Made in Germany



Marathon



Clip-ressort flexible – à toute épreuve et incassable



Mine indélébile de fabrication suisse - Jumbo Marathon avec une longueur d'écriture d'environ 2500 m

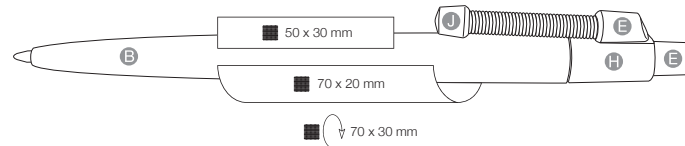

STRONG TRANSPARENT 18200

Made in Germany



Marathon



Clip-ressort flexible – à toute épreuve et incassable, stylo-bille transparent



Mine indélébile de fabrication suisse - Jumbo Marathon avec une longueur d'écriture d'environ 2500 m

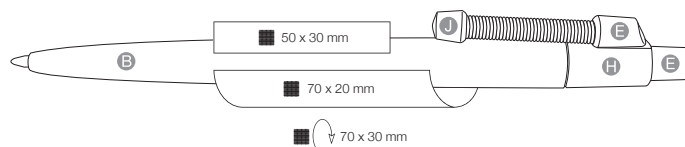

#80pages
#courtepause



FOIL



HIGH DEFINITION

STRATOS CAMOUFLAGE 47910

Made in Germany



Ultra



Corps dans un look camouflage tendance



Mine indélébile grande capacité de fabrication suisse - Ultra avec une longueur d'écriture d'environ 6000 m



NEW
2021



STRATOS TRANSPARENT FOIL P 57910

Made in Germany

! Stylo-bille brillant transparent, film HD, à partir de 5000 pièces, délai de livraison 9-10 semaines



Mine indélébile grande capacité de fabrication suisse - Ultra avec une longueur d'écriture d'environ 6000 m

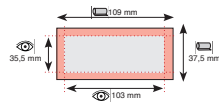
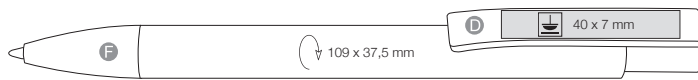

EXOS FOIL 57600

Made in Germany

! Corps avec film HD, à partir de 5000 pièces, délai de livraison environ 9-10 semaines



Mine indélébile grande capacité de fabrication suisse - Ultra avec une longueur d'écriture d'environ 6000 m

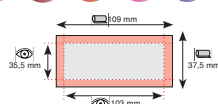
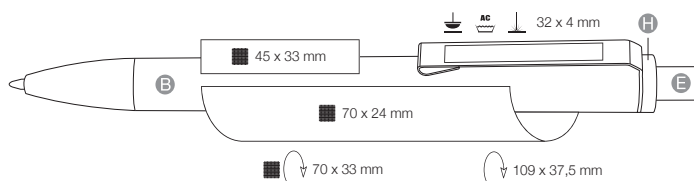



Marathon



Stylo-bille transparent avec grip soft, film HD, à partir de 5000 pièces, délai de livraison environ 9-10 semaines



Mine indélébile de fabrication suisse - Jumbo Marathon avec une longueur d'écriture d'environ 2500 m

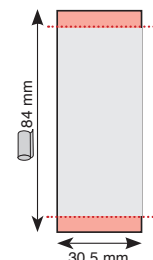

BUBBLE FOIL 54400



Marathon



Pointe avec grip soft pour un parfait confort d'écriture, film HD, à partir de 5000 pièces, délai de livraison environ 9-10 semaines



Mine indélébile de fabrication suisse - Jumbo Marathon avec une longueur d'écriture d'environ 2500 m

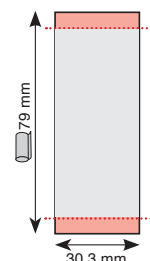
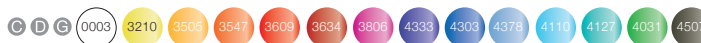
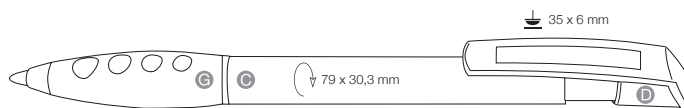



Corps avec film numérique, à partir de 500 pièces, délai environ 4 semaines



Mine indélébile de fabrication suisse - Jumbo Marathon avec une longueur d'écriture d'environ 2500 m

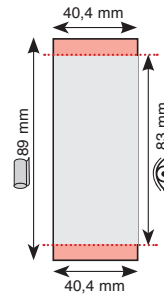

Marathon



POSSIBILITES ILLIMITEES



EN STOCK

HAVANA 00118

Ritter Global



Budget



Stylo-bille à mécanisme rotatif, surface brillante, pointe et clip en métal



Mine grande capacité Budget, encre bleue ou noire avec une longueur d'écriture d'environ 1200 m

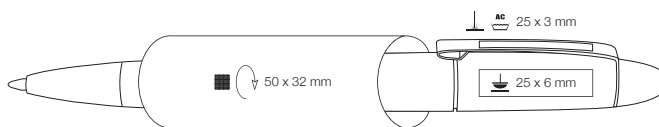

HAVANA TRANSPARENT 10118



Stylo-bille à mécanisme rotatif transparent, pointe et clip en métal



Mine grande capacité Budget, encre bleue ou noire avec une longueur d'écriture d'environ 1200 m

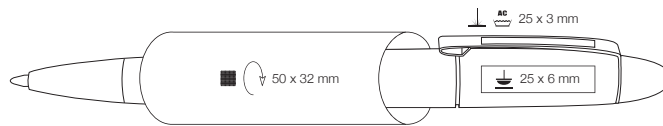

GLOSSY 00086



Stylo-bille à mécanisme rotatif transparent, pointe et clip en métal



Mine grande capacité Budget, encre bleue ou noire avec une longueur d'écriture d'environ 1200 m

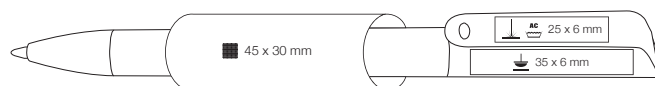



Stylo-bille à mécanisme rotatif transparent, pointe et clip en métal



Mine grande capacité Budget, encre bleue ou noire avec une longueur d'écriture d'environ 1200 m

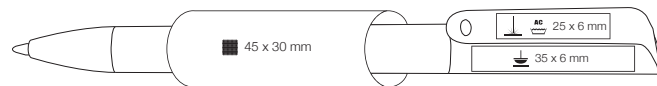

GLORY TRANSPARENT 10123



Stylo-bille à mécanisme rotatif transparent, pointe en métal



Mine grande capacité Budget, encre bleue, avec une longueur d'écriture d'environ 1200 m

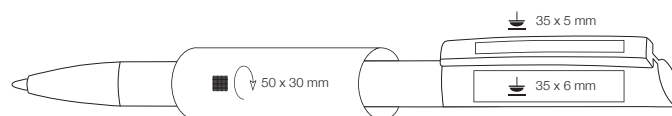

! Stylo-bille à mécanisme rotatif, surface brillante, pointe en métal

100% Budget Mine grande capacité Budget, encre bleue, avec une longueur d'écriture d'environ 1200 m

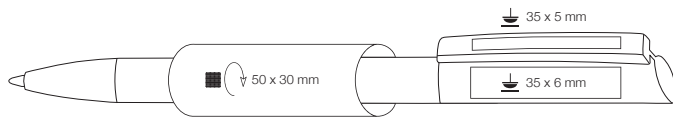

TRIGGER 00127

! Stylo-bille rétractable, corps blanc et clip en couleur, également disponible en noir

100% Budget Mine grande capacité Budget, encre bleue, avec une longueur d'écriture d'environ 1200 m

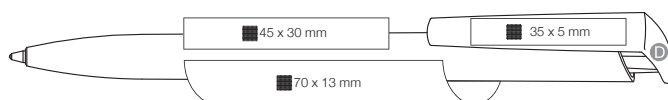



Stylo-bille rétractable transparent



Mine grande capacité Budget, encre bleue, avec une longueur d'écriture d'environ 1200 m

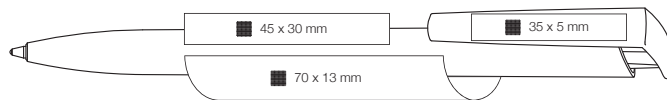

IONOS TRANSPARENT 41280



Stylo-bille rétractable avec clip et poussoir vernis argentés, corps et pointe en couleurs transparentes



Mine grande capacité Budget, encre bleue, avec une longueur d'écriture d'environ 1200 m

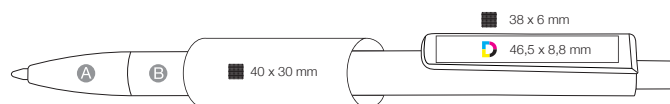

! Stylo-bille rétractable noir avec surface Soft-Touch

100% **Mine grande capacité Budget, encre bleue, avec une longueur d'écriture d'environ 1200 m**



IONOS 31280

! Stylo-bille rétractable avec applications vernies argentées

100% **Mine grande capacité Budget, encre bleue, avec une longueur d'écriture d'environ 1200 m**

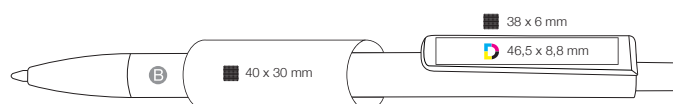



Stylo-bille à mécanisme rotatif transparent givré avec pointe vernie argentée



Mine grande capacité Budget, encre bleue ou noire avec une longueur d'écriture d'environ 1200 m



TOP SPIN FROZEN SI 10083



Stylo-bille à mécanisme rotatif transparent givré avec clip et pointe vernis argentés



Mine grande capacité Budget, encre bleue, avec une longueur d'écriture d'environ 1200 m



FLIP SILVER 50121

- ! Stylo-bille à mécanisme rotatif verni argenté
- 100% Mine grande capacité Budget, encre bleue, avec une longueur d'écriture d'environ 1200 m

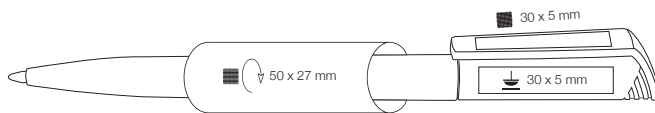

FLIP TRANSPARENT 30121

- ! Stylo-bille à mécanisme rotatif transparent
- 100% Mine grande capacité Budget, encre bleue, avec une longueur d'écriture d'environ 1200 m

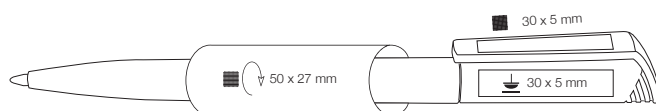



! Stylo-bille à mécanisme rotatif en couleurs opaques

Refill (Budget) Mine grande capacité Budget, encre bleue, avec une longueur d'écriture d'environ 1200 m

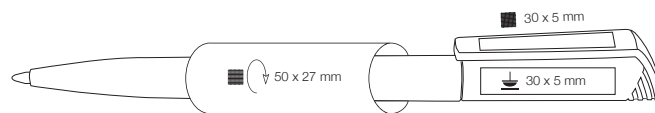

CETUS TRANSPARENT 10109



! Stylo-bille rétractable transparent avec grip ergonomique et clip verni argenté

Refill (Budget) Mine grande capacité Budget, encre bleue, avec une longueur d'écriture d'environ 1200 m

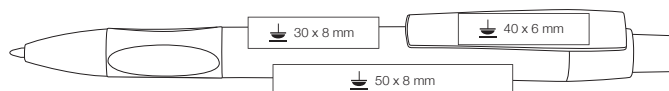

- ! Grip et poussoir disponibles en différentes couleurs transparentes, corps blanc
- ! Mine grande capacité Budget, encre bleue, avec une longueur d'écriture d'environ 1200 m

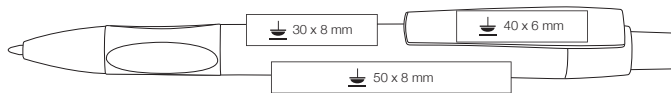

CETUS SILVER 30119

- ! Grip en couleurs transparentes, stylo verni argenté
- ! Mine grande capacité Budget, encre bleue, avec une longueur d'écriture d'environ 1200 m

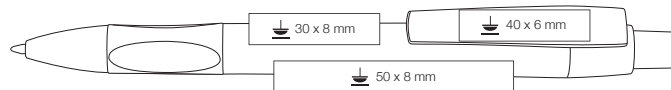



PREMIERE CLASSE

TRITON 61310/-20

Ritter Global



Ultra Metall

brillantGRAVUR

RITTER PEN PREMIUM



Lourd stylo-bille en métal de haute qualité, mécanisme rotatif, disponible en noir ou en blanc, applications argentées brillantes, monté sur ressort, clip en métal massif, étui Pen-Box inclus



Mine indélébile grande capacité de fabrication suisse Ultra Metall, avec une longueur d'écriture d'environ 8500 m

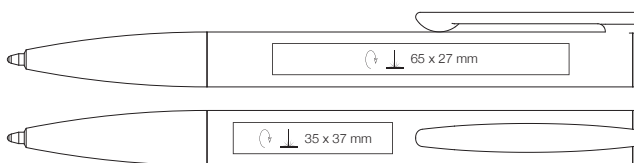

61320 White

! Stylo roller de haute qualité avec capuchon, disponible en noir ou en blanc, applications argentées brillantes, étui Pen-Box inclus

100% Documents Mine roller 0,7 mm de fabrication suisse, encre bleue ou noire, longueur d'écriture environ 750 m

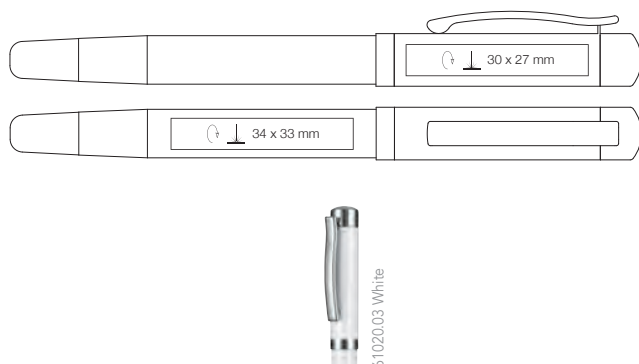

FORTUNA 61000

! Stylo-bille en métal de haute qualité à mécanisme rotatif, disponible en noir ou en blanc verni, applications argentées brillantes, étui Pen-Box inclus

100% Documents Mine indélébile grande capacité de fabrication suisse Ultra Metall, avec une longueur d'écriture d'environ 8500 m

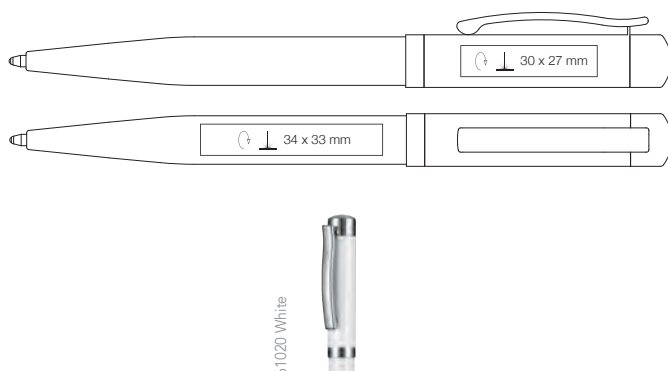



Ultra Metall
 brillantGRAVUR
 RITTERPEN
 PREMIUM



Lourd stylo-bille en métal à mécanisme rotatif, corps disponible en noir verni, partie supérieure et applications argentées brillantes, étui Pen-Box inclus



Mine indélébile grande capacité de fabrication suisse Ultra Metall, avec une longueur d'écriture d'environ 8500 m

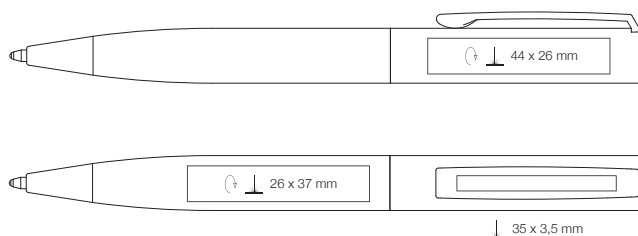

FORTUNA SET 61000/-20



Stylo-bille en métal de haute qualité à mécanisme rotatif et roller avec capuchon assorti, disponibles en noir ou en blanc, applications argentées brillantes, étui Pen-Box inclus



Stylo-bille avec mine indélébile grande capacité Ultra Metall, longueur d'écriture environ 8500 m et stylo roller avec mine roller 0,7 mm, longueur d'écriture environ 750 m, recharges fabriquées en Suisse

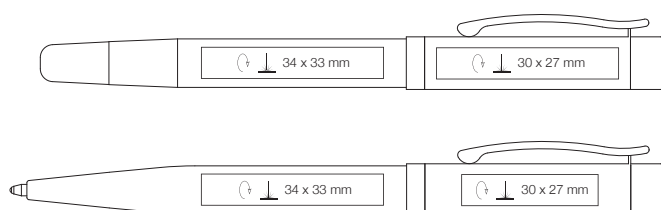



HAUT DE GAMME

NOBLE 61200

Ritter Global



Stylo-bille en métal à mécanisme rotatif, disponible en différentes couleurs vernies, applications argentées brillantes



Mine indélébile grande capacité Budget Metall, avec une longueur d'écriture d'environ 3500 m, encre bleue

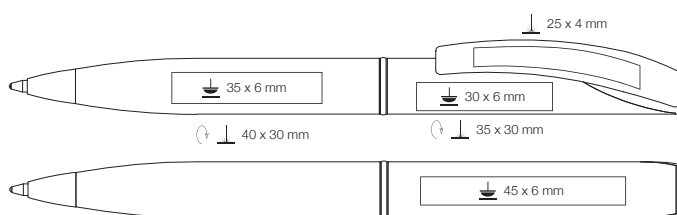

61200 Silver

61214-Blue

61216 Red



Budget



Roller Mine



Stylo roller avec capuchon, disponible en argenté ou noir verni, application argentées brillante, étui Pen-Box inclus



Mine roller 0,7 mm de fabrication suisse avec une longueur d'écriture d'environ 750 m, encre bleue

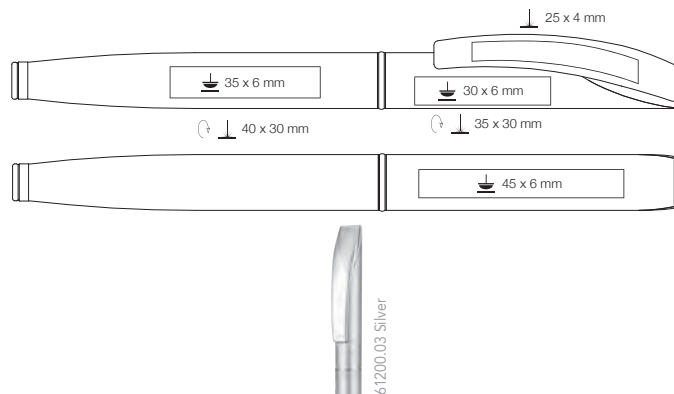

NOBLE SET 61200



Stylo-bille en métal à mécanisme rotatif et stylo roller à capuchon disponibles en set, applications argentées brillantes, étui Pen-Box pour 2 stylos inclus



Mine indélébile grande capacité Budget Metall, avec une longueur d'écriture d'environ 3500 m et mine roller 0,7 mm, avec une longueur d'écriture d'environ 750 m, encre bleue

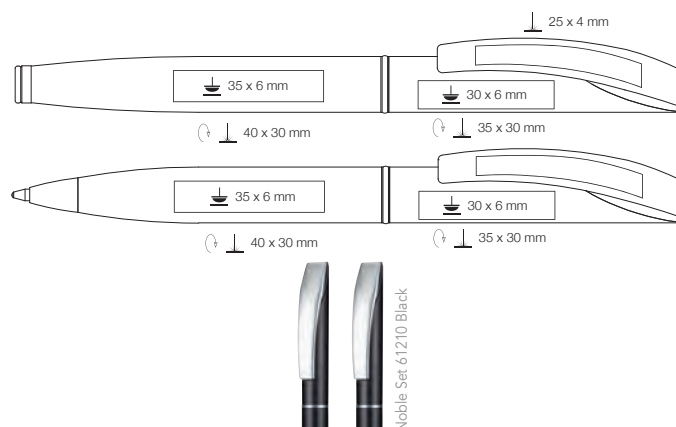

! Stylo-bille en métal verni, clip et pointe de couleur noire

Ready 100% Mine grande capacité Budget Metall, encre bleue avec une longueur d'écriture d'environ 3500 m



Budget Metall

CAPRI SOFT 69910

! Stylo-bille rétractable en métal, disponible en différentes couleurs vernies, surface Soft-Touch pour une parfaite haptique

Ready 100% Mine grande capacité Budget Metall, encre bleue avec une longueur d'écriture d'environ 3500 m

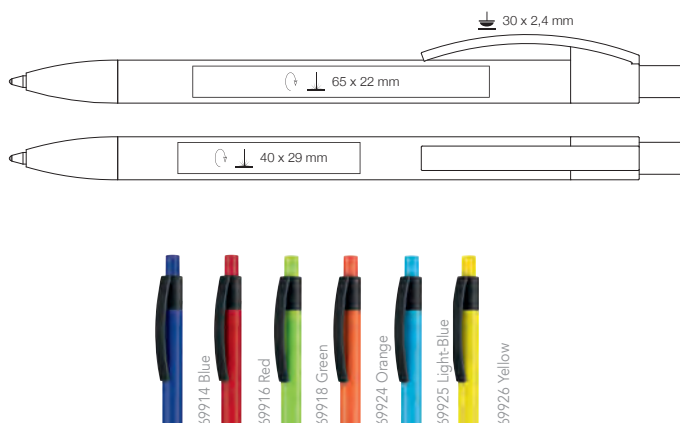

Budget Metall



● Budget



Stylo-bille rétractable en métal, surface chromée, applications argentées brillantes



Mine grande capacité Budget avec une longueur d'écriture d'environ 1200 m, encre bleue

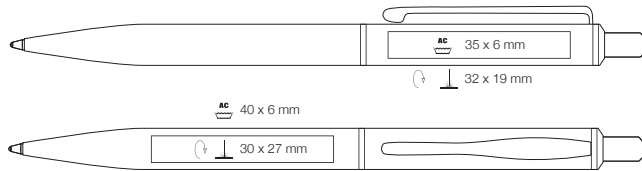

GLANCE 68700



● Budget



Stylo-bille rétractable en métal, en aluminium anodisé, applications argentées brillantes



Mine grande capacité Budget avec une longueur d'écriture d'environ 1200 m, encre bleue

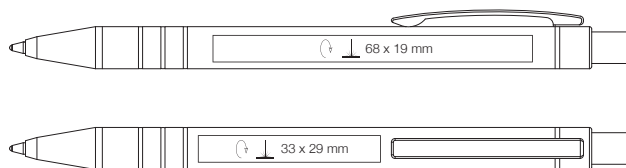

TOUCHPEN 67500



Stylo-bille à mécanisme rotatif compact en métal avec fonction supplémentaire : capuchon souple en caoutchouc pour l'utilisation de smartphones, tablettes tactiles, etc. Disponible en 4 couleurs différentes



Mine Budget, encre bleue, longueur d'écriture environ 300 m

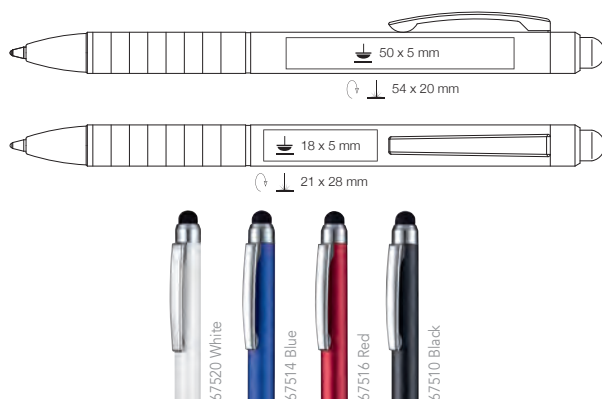

Budget Slim

STEEL 68000



Stylo-bille rétractable fin en métal, corps en acier inoxydable, applications agentées brillantes



Mine grande capacité indélébile Budget Metall, avec une longueur d'écriture d'environ 3500 m, encre bleue

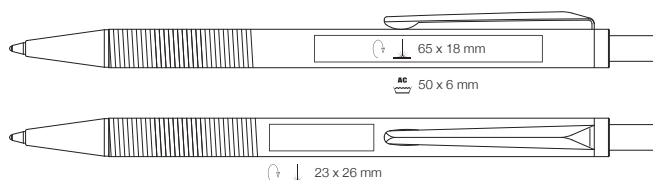

Budget Metall



Stylo-bille rétractable en métal verni, corps en aluminium à quatre côtés, applications de couleur noire



Mine grande capacité Budget Metall, encre bleue avec une longueur d'écriture d'environ 3500 m

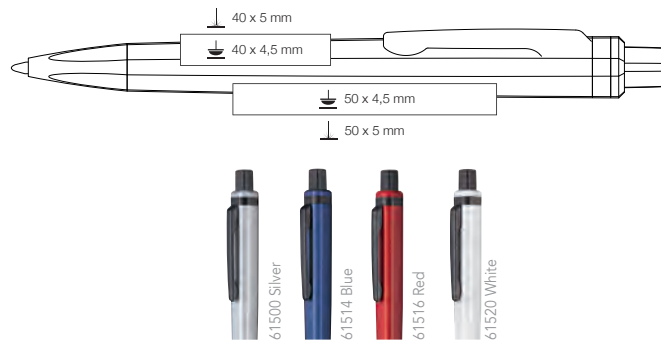

COMBI METALL 60124

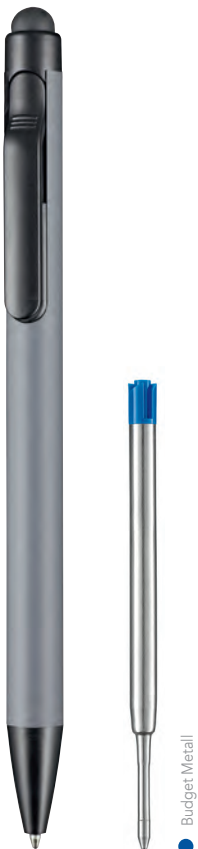

Stylo-bille rétractable en métal avec fonction supplémentaire : capuchon souple en caoutchouc pour l'utilisation de smartphones, tablettes tactiles, etc., disponible en différentes couleurs avec applications de couleur noire



Mine grande capacité Budget Metall, encre bleue avec une longueur d'écriture d'environ 3500 m

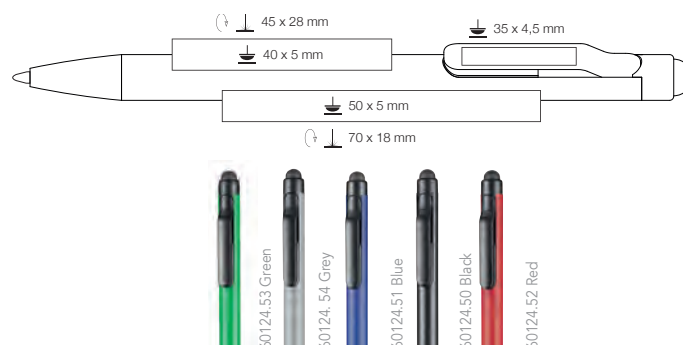

TRIANGLE 68900



Corps en aluminium verni de forme triangulaire, applications argentées brillantes



Mine indélébile grande capacité Budget Metall, avec une longueur d'écriture d'environ 3500 m, encre bleue

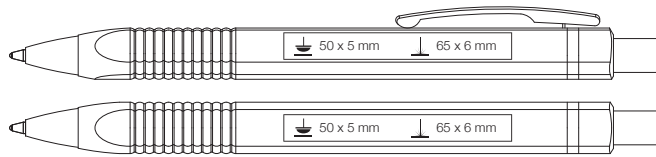

TRIANGLE SET 68900



Stylo-bille rétractable en métal et porte-mine disponible en set dans un étui en métal, corps en aluminium verni de forme triangulaire, applications argentées brillantes



Mine indélébile grande capacité Budget Metall, encre bleue avec une longueur d'écriture d'environ 3500 m et mine graphite 0,5 mm

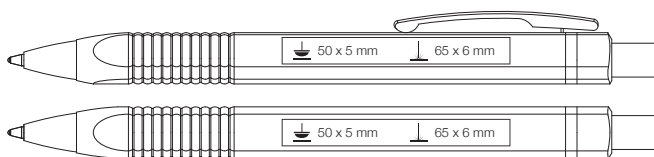

NOTES TO GO

REMEMBER ME

NOTES TO GO⁺ 69.7634

🌐 Ritter Global

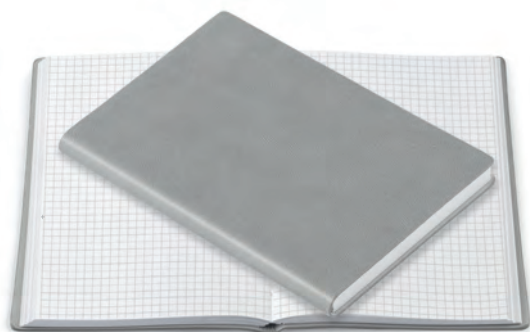

- ❗ Carnet de notes pratique et compact avec reliure Soft-Touch grise
- ❗ Parfait pour une poche de chemise ou de pantalon, 80 pages, feuilles blanches à carreaux perforées, taille pratique (9,5 x 14 cm)
- ❗ Graufage sur la reliure, aspect gris foncé

- ! Calendrier pratique
- ! Parfait pour une poche de chemise ou de pantalon, 80 pages, feuilles blanches à carreaux perforées, taille pratique (9,5 x 14 cm)
- ! Graufage sur la reliure, aspect gris foncé



NOTES TO GO 69.7605

- ! Carnet de notes pratique et compact avec reliure Soft-Touch
- ! Taille pratique (9,5 X 14cm) – parfaite pour une poche de chemise ou de pantalon
- ! 48 pages, reliure noire



! Carnet de notes pratique et compact avec reliure Soft-Touch

! Taille pratique (9,5 X 14cm) – parfaite pour une poche de chemise ou de pantalon, 48 pages, reliure blanche



NOTES TO GO 69.7604

! Carnet de notes pratique, 32 pages, reliure de couleur naturelle cousue

! Taille pratique (9,5 X 14cm) – parfaite pour une poche de chemise ou de pantalon





Mini surligneur pratique, disponible en 4 couleurs différentes, taille 7 cm

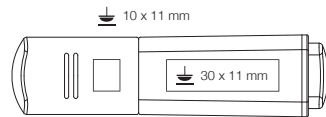

MINISSIMO SET 20010-06



Disponible en set de 3 surligneurs - support blanc et étui transparent inclus

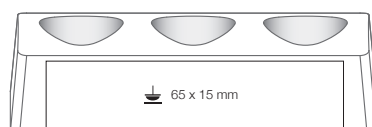



POURQUOI EN SACHET?

L'emballage est également important... Voilà pourquoi nous emballons nos instruments d'écriture dans des sachets en polyéthylène.

Presque tous nos stylos Ritter Pen sont emballés dans des sachets en polyéthylène. Ce genre d'emballage offre, notamment dans le domaine de la durabilité, beaucoup d'avantages, en autres, par rapport à un emballage en papier ou en carton :

Le polyéthylène est un plastique très résistant à la déchirure, avec lequel nous pouvons emballer nos stylos-bille de manière sûre. La résistance à la déchirure garantit un emballage étroit, de sorte qu'aucun stylo ne glisse à l'intérieur de l'emballage lors de l'envoi, pour que presque toute rayure des instruments d'écriture soit évitée.

Le PE est un thermoplastique et peut être recyclé indéfiniment. Il est composé à 100% à partir de carbone et d'hydrogène et se transforme en dioxyde de carbone lors de sa combustion (comme pour toute combustion) et en eau. Le polyéthylène NE contient PAS de plastifiants.

Sa production n'émet ni gaz toxique, ni eaux usées toxiques – même les denrées alimentaires sont emballées dans du polyéthylène. Contrairement au papier, le PE peut être produit en de très fines épaisseurs, de telle sorte que l'on va utiliser 5 à 7 fois moins de matière que pour des produits à base de papier.

PACKAGING



56.4155
Pen-Box pour 1 stylo

56.4154
Pen-Box pour 2 stylos



56.7018.1541.6009
Etui plat en carton



56.6101
Etui en métal

56.6102
Etui en métal pour 2 stylos



56.7018.1541
Etui plat en carton



56.4133
Tube acrylique avec embouts en
plastique



56.7039
Etui plat en carton recyclé

SUPPORTS DE VENTE



PEN PRESENTATION

Classeur de présentation professionnel réalisé spécialement pour le client. Maquettes sur papier avec logo et échantillons assortis.

50 x 315 x 275 mm

BOÎTE DE MINES

Art. Nr. 69.9127

Boîte d'échantillons avec une sélection de différentes mines d'écriture. Pour présenter et tester les mines standard et soft de RITTER-PEN.

17 x 17,5 x 2,0 cm



PROMOTION BOX

La nouvelle boîte d'échantillons de RITTER PEN pour 5 instruments d'écriture. En option, présentoir pour votre showroom (cadre). Le support intérieur est composé à base carton recyclé. Boîte d'échantillons disponible pour différentes séries de stylos.

Sans cadre : 17 x 17,5 x 2,0 cm

Avec cadre : 19,5 x 19,5 x 2,5 cm



3D-BOX ECO-LINE 69.9113

Classeur de présentation en carton pour 24 instruments d'écriture de la gamme ECO-LINE. Avec fermeture pression et poignée de transport.

245 x 229 x 57 mm





PRESENTOIR

Présentatoire en carton composé de 3 côtés et d'un socle en bois stabletourant. 27 instruments d'écriture par côté, répartis en 9 groupes de 3. Au total, 81 instruments d'écriture. Le plus pour votre showroom.

1800 x 470 x 470 mm



PENROLE Art. Nr. 69.9020

Présentation d'échantillons pratique dans un format maniable. Pour 40 instruments d'écriture, répartis en 8 groupes de 5 stylos. Fermeture scratch, taille compacte.



COLOUR CHIPS Art. Nr. 69.0010

En plastique ABS avec référence couleurs en relief. Un outil pratique pour le quotidien.

Présentoir en bois RITTER CARES Art. Nr. 69009

La présentation parfaite pour les modèles de la série RITTER CARES. Présentoir en bois pour 30 instruments d'écriture au total.

42 x 30 x 25 cm



Mines

Mines d'écriture par RITTER-PEN

Nous ne faisons pas de compromis sur la qualité de nos mines d'écriture. En fonction du budget, différents types de mines sont proposés pour nos instruments d'écriture. Même les mines petits budgets répondent aux normes les plus élevées ! L'expérience d'écriture devient parfaite avec le nouveau système de mines BALANCE FLOW, qui est mis en place dans tous les stylos Ritter fabriqués en Allemagne depuis 2019 :

BALANCE FLOW – Le nouveau système de mines chez Ritter Pen

De nouvelles mines haute technologie fabriquées en Suisse sont mises en place pour tous nos stylos-bille fabriqués en Allemagne. Celles-ci sont conformes à la norme stricte suisse, sont indélébiles et certifiées ISO 12757-2. Pour une expérience d'écriture parfaite, l'équilibre est un aspect fondamental dans la mise en place d'un nouveau système de mines. L'ensemble de mines BALANCE FLOW de Ritter Pen est le parfait équilibre entre une sensation d'écriture douce et une longueur d'écriture optimale de qualité constante. Le système BALANCE FLOW devient standard à partir de 2019 (Jogger, Marathon et Ultra avec bille de 1,0 mm.) : La mine pour tous les amoureux d'une écriture plus douce, mais également plus précise. De plus, nous optimisons les mines Soft avec ce système et une bille de 1,2 mm: La mine pour les amoureux des polices d'écriture douces et profondes.

Mine JOGGER

La mine la plus vendue dans le monde de la publicité. Mine d'écriture très compétitive.

Jogger
env. 2 000 m*
Pointe en laiton nickelé, 1,0 mm TC-ball
ISO 12757-2 / encre indélébile

Jogger Soft
env. 1 400 m*
Pointe en laiton nickelé, 1,2 mm TC-ball
ISO 12757-2 / encre indélébile



Mine MARATHON

La grande sœur de la mine JOGGER. Environ 25% de longueur d'écriture en plus.

Marathon
env. 2 500 m*
Pointe en laiton nickelé, 1,0 mm TC-ball
ISO 12757-2 / encre indélébile

Marathon Soft
env. 1 800 m*
Pointe en laiton nickelé, 1,2 mm TC-ball
ISO 12757-2 / encre indélébile



Mine ULTRA

Un must pour les adeptes de grande qualité. Des caractéristiques d'écriture parfaites et une longueur d'écriture trois fois supérieure à celle d'une mine Jogger classique.

Ultra
env. 6 000 m*
Pointe en acier inoxydable, 1,0 mm TC-ball
ISO 12757-2 / encre indélébile

Ultra Soft
env. 4 000 m*
Pointe en acier inoxydable, 1,2 mm TC-ball
ISO 12757-2 / encre indélébile



*Les longueurs d'écriture ne sont pas exactement mesurables car de nombreux critères entrent en jeu. Par exemple, les tolérances dans la bille, la pointe, l'encre, la qualité du papier, la pression d'écriture, le climat, la qualité de la bille, la taille de la bille, etc.

Mine ULTRA METALL

La superstar incontestée parmi les mines. Longueur d'écriture et durée de vie maximales. Une mine pour tous ceux qui ne veulent pas faire de compromis sur la qualité.

Ultra Metall _____
env. 8 500 m*
Pointe en acier inoxydable, 1,0 mm TC-ball
ISO 12757-2 / encre indélébile



Ultra Metall Soft _____
env. 5 000 m*
Pointe en acier inoxydable, 1,2 mm TC-ball
ISO 12757-2 / encre indélébile



Mine ULTRA SUPER SOFT

La mine Ultra est désormais disponible dans sa version Super-Soft avec une bille de 1,4 mm pour une expérience d'écriture encore plus douce et plus intense.

Ultra Super Soft _____
env. 3 400 m*
Pointe en acier inoxydable, 1,4 mm TC-ball
ISO 12757-2 / encre indélébile



MINE ULTRA RECYCLED

La version durable de la mine Ultra. Tube et bouchon fait à 95% à partir de polypropylène recyclé. En combinaison avec une performance d'écriture jusqu'à 6000 m, une évolution durable pour tout stylo-bille RITTER-PEN.

Ultra Recycled PP _____
env. 6000 m*
Pointe en acier inoxydable, 1,0 mm TC-ball
ISO 12757-2 / indélébile



MINE Gel

La seule mine à encre liquide, se rapprochant des capacités d'un roller. Une sensation d'écriture des plus fluides.

Gel _____
env. 600 m*
Pointe en acier inoxydable, 0,7 mm TC-ball
ISO 27668



Mechanical Pencil _____
DSM 0,5 mm



Mechanical Pencil _____
x-20 0,5 mm



Stylus / Touch Mine _____



Budget _____
ca. 1200 m*
ISO 12757-1
Ritter Global



Budget Metall _____
ca. 3500 m*
ISO 12757-1
Ritter Global



Budget Slim _____
ca. 300 m*
ISO 12757-1
Ritter Global



PROCÉDÉS DE MARQUAGE PUBLICITAIRE

SÉRIGRAPHIE

Le film utilisé pour l'impression en sérigraphie est positionné à l'endroit et grâce à des croix de repère pour l'impression de plusieurs couleurs. Nous imprimons toutes les couleurs au plus proche de vos spécifications de couleurs (Pantone, HKS, RAL).

QUADRI DIGITALE (FILM-IMAGE)

Une image est imprimée par impression numérique sur un feuillet de support. Ce film est ensuite appliqué par gaufrage à chaud sur le corps du stylo-bille. Les données nécessaires à la création de ces images doivent être en haute définition et enregistrées en CMJN.

TAMPOGRAPHIE

Les films doivent être positionnés dans le sens inverse. Dans ce cas-là, nous avons également besoin de l'indication d'une couleur Pantone, HKS ou RAL.

- Veuillez tenir compte que, lors d'une impression en sérigraphie ou en tampographie, certaines couleurs Pantone, HKS ou RAL ne peuvent être marquées qu'à l'aide d'une sous-couche blanche (une couleur d'impression supplémentaire) sur les stylos colorés.
- Malgré la coordination optimale de tous les composants d'impression, les impressions sur stylos en métal ne sont qu'en partie résistantes aux rayures.

FILM HD

Dans ce cas-là, une image est également apposée sur un film support – en revanche, grâce à une impression héliographique complexe. Ce procédé garantit une qualité d'image et d'adhésion parfaite. En raison des rouleaux d'impression complexes, la quantité minimale de commande est de 5 000 pièces.

D IMPRESSION DIGITALE

Dans ce processus, le logo est imprimé directement sur le stylo-bille. L'impression digitale est particulièrement adaptée aux logos multicolores et aux dégradés de couleurs. Les couleurs sont converties en CMJN et peuvent donc différer légèrement des valeurs Pantone.

AC GRAVURE CHIMIQUE

Les films sont positionnés à l'endroit. Selon la surface à graver, la gravure chimique apparaîtra en une couleur gris/marron. Des variations de couleurs lors de la production sont possibles. Nous utilisons un film pour 2 000 gravures chimiques (nous aurons donc besoin de 5 films pour 10 000 pcs.).

FICHIERS

Nous priorisons les fichiers vectorisés, afin de pouvoir obtenir une image d'impression optimale. Les fichiers peuvent être agrandis ou réduits, sans perte de qualité. Les textes contenus dans les logos doivent être vectorisés pour éviter tout problème de conversion de police d'écriture.

GRAVURE LASER

Pour une gravure laser, nous avons besoin de fichiers en haute résolution (cf. „Fichiers“).

**„Give them quality, that is
the best kind of advertising.“**

Milton Hershey